

Rinnai 林内

**2023年中国乒协国青和国少集训队
(第四期) “林内热水器杯”
陕西省选拔赛**

**秩
序
册**

授权单位：中国乒乓球协会
指导单位：陕西省体育局青少处
主办单位：陕西省乒乓球协会
承办单位：西咸新区教育体育局
西咸新区泾河新城产业发展集团工会委员会
冠名单位：上海林内有限公司
协办单位：陕西金海轩体育用品有限责任公司
河北银河体育用品有限公司
苏州蟹之家阳澄湖蟹业有限公司

竞赛时间：2023年9月30日至10月3日
竞赛地点：泾河新城体育中心

Rinnai 林内

缔造纯白 美学厨房



白色恋人
纯美净显

林内白色恋人厨电套系



台式净热一体机 | 蒸烤一体机 | 星厨烟灶 | 双安芯烟灶 | 10套洗碗机 | RO净水机
(按产品从左至右排序)

百年林内基业长青密码

百年匠心 领创世界

林内集团成立于1920年，百年来一直以精益求精、苛求品质的工匠精神，专注综合热能器具的研发、生产和应用，是世界燃气具生产企业中实力雄厚的集团公司之一。在世界10多个国家和地区设有40余家生产或销售子公司，消费者遍布全球80多个国家和地区。林内作为全球综合热能器具行业的开拓者，不断创造满足消费者需求的产品，为人们带来舒适、便利的现代生活。

1993年9月，上海林内有限公司由林内集团和上海燃气（集团）有限公司共同投资成立，属上海市高新技术企业。公司秉承林内近百年的技术底蕴，依托林内先进的设备、工艺和研发能力，以生产热水器、燃气灶、壁挂炉、吸油烟机，以及全屋净水系统等产品为主，并获得了JIA品质保证A级工场的评价。上海林内坚持以“创造更健康的生活方式”为企业发展的理念，致力于为更多的用户提供健康、舒适、高品质的生活。



品质就是我们的生命

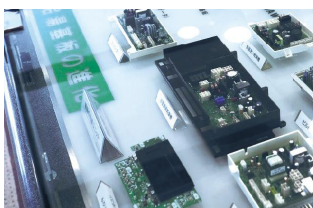

关键零部件自制

如电子基板、电磁阀、燃气分配管、燃气比例阀、燃烧器、热交换器、传感器等关键零部件。



核心技术原厂研发

如燃烧技术、电子控制技术、流体控制技术等。



重要制造设备原厂研发和制造

从粗加工到最后成品，全部生产线均为林内自主设计，为了保证产品质量的稳定，热交换器加工设备等重要制造设备也均由集团内部设计和制造。

(能模拟林内熟练工人动作的智能机器人)



多品种混流生产实现短期交货

采用了多品种混流生产、“3WAY体系”等先进的生产方式，一条生产线可以同时生产1500种不同规格的产品，可以配合顾客的需求定制化生产。



“神秘的道场”

公司设立了各种道场，以提高员工的能力，确保产品品质。例如培训道场，即使是铆螺丝，也需要经过三万次零失误操作，且全部考试合格之后才能最终上岗。

(培训道场)



专业实验室缔造

每一款产品上市前，都要到日本总部的检测中心进行长时间的性能检验和耐久试验。

(风速可达40米/秒的风洞实验室)

真诚务实铸成就

和

丰富人性
健全人格

氣

哲学眼光
志向远大

真

学习根本
科学思考

- 始终秉承“和、气、真”的企业文化。
- 传递“创造更健康的生活方式”的品牌精神，致力于助力人类健康和保护地球环境。
- 真诚团结，努力奋斗，温暖和谐的大家庭氛围。

百年 林内 匠心 传承



100+ 年发展 领衔行业先锋

专业供暖
千家万户的选择

1991年
林内第一台
采暖热水两用炉

2014年
研制出原创高效率的
全预混冷凝式壁挂炉，
达到国际先进水平

1923年
锥形反射
燃气热水器

2000年
率先在中国市场推出
丹博壁挂炉

2019年
上海林内壁挂炉
累计销量突破
200万台

2020年
林内集团成立100周年
日本原装进口双擎系列
全预混冷凝式壁挂炉上市

2005年
上海林内第一台
国产壁挂炉上市

2016年
林内配合能源热水
采暖系统实现日本节能
认证中心节能大奖

2022年
林内新一代全预混冷凝式
壁挂炉上市

覆盖全国
29+
省/直辖市/自治区

270+
城市

总供暖面积 ≈
20000万m²
相当于28000个标准足球场!

为**200+**
万个
家庭带来了温暖

4000+
名
服务人员

百年匠心 品质即生命

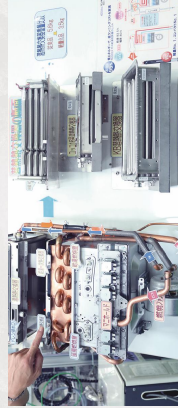

专注燃烧技术，更专业

林内凭借强大的研发实力和百年专注燃烧技术研发积累，旨在为您打造耐用、好用的燃气具产品。

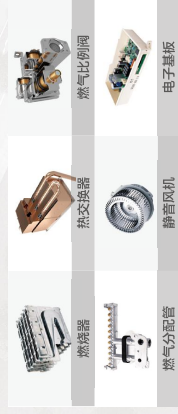

关键零部件自制

林内一直坚持控制电子基板、电磁阀、燃烧器、感应探头等重要零部件自行生产原则，通过“高内制率”来确保产品的高品质。

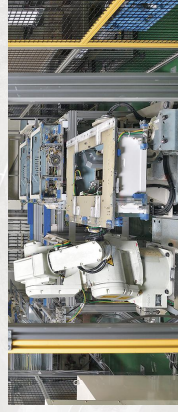

重要制造设备原厂研发和制造

从粗加工到最后成品，全部生产线均为林内自主设计，为了保证产品质量的稳定，热交换器加工设备等很多重要制造设备均由集团内部设计和制造。



严苛的检测手段

林内坚持采用先进的检测设备和近乎严苛的检测手段，每一款新产品上市前，都需要在总部的检测中心进行长时间的耐久测试。

金海球拍



新老顾客光临选购。

本公司



陕西金海轩体育用品有限责任公司简介



陕西金海轩体育用品有限责任公司始创于1999年，公司成立于2009年，注册资金2150万，店面经营面积达1000多平方米，公司秉承“诚信、责任、高效、合作、创新、共赢”的精神，追求专业、时尚、卓越，持续改善，与行业人士携手共进，长足发展。

公司一贯坚持以“人才、技术”为企业发展的源动力，不断培养高素质专业人才及销售骨干，技术和管理实力雄厚，全公司80%以上的员工具有大专以上学历，专业技师队伍不断增加，公司设立了财务部、销售部、业务部、工程部、有零售商店三个，各部门采用信息化办公系统，沟通快捷，工作默契，认真负责，朝气蓬勃。

作为专业经营体育器材销售的公司，通过多年的辛勤开拓、推广，代理品牌不断增加，场地施工项目经验逐渐丰富，并凭借雄厚的经济实力和专业技术，高素质的管理人才，在行业内树立了良好的形象，受到广大体育爱好者的普遍信任和赞扬，在主营品牌中赢得了声誉和地位。

我们将一如继往的坚持“精益求精、品质为本、服务至上”的经营理念，为用户提供热情、周到的服务，以最合理的性价比提供最优质的产品，愿与新老客户一起努力、携手发展，共同推动体育运动的广泛开展，愿为广大的体育爱好者提供专业化、个性化服务。

陕西金海轩体育用品有限责任公司



公司经营范围：

经营国内外品牌体育器材及体育服装，塑胶跑道，人造草坪，健身器材，球场专用PVC运动地胶，室外悬浮式拼装底板，硅PU场地，环氧地坪，丙烯酸球场场馆专用灯球场围网，场馆木地板，体育场馆的设计和施工。联系电话：13609252715 宋经理

 蟹之家

中国高端蟹礼品牌

蟹之家

中国高端蟹礼品牌

好湖/好蟹/好福运

品牌代言人
于荣光



团购热线：

029-8822 3325

全国服务热线：4008-567-521

目 录

一、比赛请示	1
二、比赛通知	2
三、竞赛规程	3
四、办事机构	9
五、仲裁委员会	9
六、裁判员名单	10
七、参赛单位名单	11
八、参赛单位人数统计表	57
九、竞赛日程表	64
十、秩序表	65

陕西省乒乓球协会

关于举办2023年中国乒协 国青和国少集训队（第四期） 陕西省选拔赛（第一阶段）比赛的请示

陕西省体育局：

接《中国乒乓球协会关于举办2023国家乒乓球青少集训队和少儿集训队(第四期)选拔赛(第一阶段)的通知》。为响应中国乒乓球协会的号召，加强我省乒乓球后备人才梯队建设，不断培养优秀乒乓球后备人才，提高我省青少年儿童乒乓球项目运动竞技水平，搭建更优质的训练和赛事平台，帮助青少年儿童运动员展现自己、实现乒乓梦想。经陕西省乒乓球协会研究，拟定于2023年9月30日至10月3日在泾河新城体育中心举办2023年国家乒乓球青少集训队和少儿集训队(第四期)陕西省选拔赛(第一阶段)。

妥否，请批示！

附件：《中国乒乓球协会关于举办2023年国青和国少集训队(第四期)选拔赛(第一阶段)比赛的通知》



联系人：周世欢 13152002922

陕西省乒乓球协会

关于举办2023年中国乒协 国青和国少集训队（第四期） 陕西省选拔赛（第一阶段）比赛的通知

各设区市、乒协、学校、俱乐部及有关单位：

接《中国乒乓球协会关于举办2023国家乒乓球青少集训队和少儿集训队(第四期)选拔赛(第一阶段)的通知》。为响应中国乒乓球协会的号召,加强我省乒乓球后备人才梯队建设,不断培养优秀乒乓球后备人才,提高我省青少年儿童乒乓球项目运动竞技水平,搭建更优质的训练和赛事平台,帮助青少年儿童运动员展现自己、实现乒乓梦想。经陕西省乒乓球协会研究,拟定于2023年9月30日至10月3日在泾河新城体育中心举办2023年国家乒乓球青少集训队和少儿集训队(第四期)陕西省选拔赛(第一阶段)。望各设区市、乒协、学校、俱乐部及有关单位积极组队参加,并配合做好宣传工作,确保联赛的顺利进行。

附件：2023年中国乒协国青和国少集训队（第四期）

陕西省选拔赛（第一阶段）竞赛规程



2023年中国乒协国青和国少集训队 (第四期)“林内电器杯”陕西省选拔赛 (第一阶段)竞赛规程

一、授权单位

中国乒乓球协会

二、指导单位

陕西省体育局青少处

三、冠名单位

上海林内有限公司

四、主办单位

陕西省乒乓球协会

五、承办单位

西咸新区教育体育局

西咸新区泾河新城产业发展集团工会委员会

六、协办单位

陕西金海轩体育用品有限责任公司

河北银河体育用品有限公司

苏州蟹之家阳澄湖蟹业有限公司

七、竞赛时间和地点

竞赛时间：2023年9月30日至10月3日

竞赛地点：泾河新城体育中心

八、参赛范围

各级乒乓球协会、体校、俱乐部、学校、培训机构、

个人均可报名参赛。

九、竞赛项目

男子单打、女子单打

十、年龄组别

15岁组：2008年1月1日至2008年12月31日

14岁组：2009年1月1日至2009年12月31日

13岁组：2010年1月1日至2010年12月31日

12岁组：2011年1月1日至2011年12月31日

11岁组：2012年1月1日至2012年12月31日

10岁组：2013年1月1日至2013年12月31日

9岁组：2014年1月1日至2014年12月31日

8岁组：2015年1月1日至2015年12月31日

7岁组：2016年1月1日至2016年12月31日

十一、参赛资格

(一) 参赛运动员具有陕西省第二代居民身份证、户口本、学籍证明、运动员注册证(必须是原件)资格之一者均可报名参赛。

(二) 比赛时年龄审核以第二代居民身份证为准。

(三) 如发现违反本规程规定的运动员一律取消比赛格。

(四) 不允许任何运动员同时跨组参赛。

(五) 直接参加第二阶段选拔赛的资格：

1、已入选第三期国青队和国少队的适龄运动员(正式运动员)，可直接参加第二阶段比赛。

2、获得2023年全国少年比赛（南/北方赛区）单打比赛前8名的适龄运动员，可直接参加第二阶段比赛。

3、获得2023年全国少年锦标赛单打前16名的适龄运动员，可直接参加第二阶段比赛。

4、以上直接参加第二阶段参赛资格的运动员，无需参加第一阶段选拔赛。如参加第一阶段选拔赛，将失去直接晋级第二阶段的资格。将按照按第一阶段实际名次决定是否可以进入第二阶段比赛。

（六）除以上名额之外，各省（区、市）优秀运动队可择优推荐以下5个年龄段参加第二阶段选拔赛（需附上推荐理由和取得的成绩）。推荐人选由负责优秀运动队的项目管理中心申报，省乒协负责统计，推荐人员可直接参加第二阶段比赛。

- 1、7岁或8岁男女各1人
- 2、9岁或10岁男女各1人
- 3、11岁或12岁男女各1人
- 4、13岁或14岁男女各1人
- 5、15岁男女各1人

（七）通过第一阶段选拔赛进入第二阶段的运动员因故不能参赛，视为自动放弃参选机会，且名单不可递补。

（八）参加本次比赛的所有人须身体健康，适合参加本次比赛需要。本次赛事大会未办理人身意外伤害事故保险，如运动员在赛区发生意外均由运动员本人负责。请各参赛队或参赛个人自行投保人身意外伤害保险。

十二、经费

(一) 每名参赛人员须缴纳竞赛服务费 260 元。

(二) 各参赛人员交通、食宿费等一切费用自理。

十三、竞赛办法

(一) 比赛执行中国乒乓球协会最新审定的《乒乓球竞赛规则》(2022)。

(二) 比赛分为两个阶段，根据报名情况，第一阶段各个年龄段抽签分成若干小组进行一阶段小组循环赛，小组取 1-2 名参加第二阶段淘汰赛增加附加赛决出前两名。

(三) 第一阶段和第二阶段均采用五局三胜11分制。

(四) 比赛使用银河三星乒乓球。

十四、报名与报到

(一) 报名截止时间：2023年9月18日

(二) 报名：各参赛单位或个人于2023年9月18日前扫描下方二维码报名缴费方可有效，各市乒协积极推广组织报名工作。

卢轩国球管理系统

2022年陕西省“XXX”杯暨第四届“科博锐”杯青少年乒乓球比赛

1 添加运动员 2 管理运动员

3 请输入队伍名称

4 请选择组别

5 请输入组别名称

6 请选择比赛项目

7 请输入教练姓名

8 请输入教练电话号码

9 选择参赛队员

10 添加

11 提交并支付

12 训练平台

报名填写须知：

- 1、添加需要参赛的队员信息
- 2、如果信息填写错误，可以删除，重新填写
- 3、填写参赛队名称
- 4、点击选择就可以
- 5、填写报名人数
- 6、选择“男子单打”或者“女子单打”
- 7、填写教练姓名（无教练则填写家长姓名）
- 8、填写教练电话号码（无教练则填写家长电话）
- 9、点击选择参赛队员（第一步添加的队员）
- 10、如是多队参加则重复第三步操作继续添加
- 11、提交，报名
- 12、进入训练平台，滑到最底部，查看“我的赛事”，如果显示就表示报名成功。



报名二维码

(三) 特别提醒：各位参赛运动员务必填写正确姓名、性别、出生年月日、身份证号、代表单位、领队或者监护人姓名和联系电话，无代表单位的需要填写个人。报名成功后，运动员监护人第一时间联系周老师，核实报名情况。

- 1、报名联系人：周老师
- 2、联系电话：13152002922

(四) 报到

1、请各参赛运动员按竞赛秩序册时间提前2小时报到，具体竞赛时间在将通过比赛微信群另行通知。

2、报到时参赛运动员须提交二代身份证、户籍、学籍、运动员注册的条件之一的原件资料，经审核合格方能参赛。

- 3、人身意外伤害保险单。
- 4、所有参赛人员须与承办单位签订《安全责任书》。
- 5、证件不全不允许参赛。

十五、录取名次与奖励

(一) 男子单打、女子单打各项目录取前3名参加第二阶段的选拔赛。

(二) 获得各组别前3名的运动员将颁发证书、奖品，获得各组别4--8名颁发证书。

(三) 各年龄组实际参赛人数在20人(含)以上的，可报名前3名(仅限3人)参加第二阶段的选拔赛；男、女各年龄组不足20人的，可报前2名参加第二阶段的选拔赛；男、女各年龄组不足10人的，可报第1名参加第二阶段的选拔赛。

十六、裁判长、仲裁、裁判员由陕西省乒乓球协会选派。

十七、本规程解释权属陕西省乒乓球协会，赛前一周下发补充通知，未尽事宜另行通知。

陕西省乒乓球协会

2023年8月



办事机构

一、综合协调组

组长：薛宗宇

副组长：孙鹏

组员：张教葆 许馨文 唐金雨 王辛未 王凯 王楠

二、竞赛组

组长：王兰

组员：韩阳 郭俊熙 张煜潇 张博 秦意欣 张蕊

三、场地安保组

组长：周世欢

组员：王少峰 张京 王东舵 段奇瑞 李旭东 刘沛益

四、医疗组

组长：赵鹏

组员：王童雯暄 刘元星

五、宣传组

组长：冉玉玲

组员：吉喆慧 甘海峰 张旭文

仲裁委员会

陈西平 张琳 田俊清

裁判员名单

裁判员长：郑 强（国际级）

副裁判员长：田 涛（国家级）南新莉（国家级）

编排组记录组：田俊清（国家级）杜革虎（国家级）

陈 伟（一级） 郭 际（一级）

姚润红（一级）

检录组：马玉清（一级） 杨桂琴（一级）

曹志彦（一级） 黄晓娟（一级）

裁判员：

姚建中（一级） 唐春霞（一级） 闫小青（一级）

穆 琳（一级） 杜溪泓（一级） 周浩勇（一级）

冯华英（一级） 魏桂英（一级） 赵卉馨（一级）

郑 农（一级） 魏小梅（一级） 曹巧玲（一级）

鲍 林（一级） 孔凡伟（一级） 张亚利（一级）

王秀清（一级） 李永霞（一级） 马爱芳（一级）

吴川峰（一级） 袁毅华（一级） 王景华（一级）

张春云（一级） 阎美玲（一级） 王燕娥（一级）

张志凯（一级） 张建丽（一级） 史文斌（一级）

何福菊（一级） 郭丽丽（一级） 张蓉婧（一级）

参赛单位名单

安康金冠国球俱乐部

运动员

男子组

9岁组： 华翊楠

11岁组： 刘 阔

安康优弧少儿乒乓培训

运动员

男子组

7岁组： 王禹墨

安欣华远

运动员

男子组

10岁组： 张煜诚

女子组

7岁组： 曹依宸

斑马芸乒乓

运动员

男子组

13岁组： 郑 植

宝鸡宝铁俱乐部

运动员

男子组

8岁组： 马梓轩 郑逸晨 杨琪乐

10岁组： 白睿哲 康浩洋 刘可迪

11岁组： 马搏骋 孙 杨

12岁组： 白书晨

女子组

8岁组： 贾雨茉 王梓熙 杨琪歆

9岁组： 倪艺涵 张楚涵

10岁组： 高琳熙 张胧月

11岁组： 冯翌迪 肖林臻 郑雯兮 王玥涵

宝鸡创润乒舍

运动员

男子组

7岁组： 刘昊轩 田雨轩 赵晞辰

女子组

7岁组： 龚 禧 韩佳卉 周思睿

8岁组： 王若菡 张嘉怡

宝鸡锦涵体育

运动员

男子组

14 岁组：罗浩铭

宝鸡眉县奔腾乒乓球俱乐部

运动员

男子组

10 岁组：傅 泽

女子组

8 岁组： 柳若涵

宝鸡市蔡家坡君跃乒乓

运动员

男子组

12 岁组：杨泽宸 赵旭龙

女子组

11 岁组：王晗玥

宝鸡市飞翔乒乓球俱乐部

运动员

男子组

7 岁组： 刘青辰 王梓名

宝鸡市乒乓联俱乐部

运动员

男子组

11 岁组：刘泽烨

女子组

14 岁组：李艺珺 李艺瑶

宝鸡威克乒乓体育俱乐部

运动员

男子组

10 岁组：李佳涵

女子组

9 岁组：张馨月

11 岁组：钱语心

宝鸡韵动青少年体育俱乐部

运动员

男子组

7 岁组：魏子宸

女子组

7 岁组：陈书易 张梓童

10 岁组：胡佳音

宝鸡志浩乒乓

运动员

男子组

7 岁组：庞逸之 田雨帆

8 岁组：杨皓焜

10 岁组：辛俊茂 张震宇

12 岁组：王鸿涛

女子组

9岁组： 权小雯

博威乒乓球俱乐部

运动员

男子组

13岁组： 张永杰

超越乒羽

运动员

男子组

15岁组： 陈泰宝 汪钵人

女子组

11岁组： 刘一禾

澄城县非凡乒乓球俱乐部

运动员

男子组

10岁组： 张熙硕

11岁组： 王雨轩

14岁组： 王睿泽

澄城县腾飞乒乓球俱乐部

运动员

男子组

8岁组： 党煜宸 李松阳

长武爱尚乒乓球俱乐部

运动员

女子组

9岁组： 谢一心

CC乒乓球俱乐部

运动员

男子组

7岁组： 曹启臻

10岁组： 朱子轩

大荔国球馆

运动员

男子组

7岁组： 何尚阳

8岁组： 管益辉 张卓阳

9岁组： 师浩荀

10岁组： 沈兴渤 许嘉乔 朱宸宇

11岁组： 高恩泽 张丁壬

14岁组： 马一涵

女子组

7岁组： 周一鸣

8岁组： 薛潘桐 袁晨笑

9岁组： 董锦宜

10 岁组：何铄莹

大荔瑞青乒乓球俱乐部

运动员

男子组

10 岁组：李陈酷

12 岁组：谷宇豪 苏李轩 夏文轩

女子组

8 岁组：刘青果 刘青苗

9 岁组：李苏萌

11 岁组：李柯妍

12 岁组：王一朵

大荔思园乒乓球培训

运动员

男子组

7 岁组：何熙睿

12 岁组：何熙同

13 岁组：雷翔羽

大学南路小学

运动员

男子组

8 岁组：马安康盛

9 岁组：罗一航

女子组

7岁组： 都矜好

11岁组： 都益辰 龚雅枚

大禹学校

运动员

男子组

8岁组： 刘毅阳

丁昊乒乓训练基地

运动员

男子组

8岁组： 赵思涵

11岁组： 李正安 任淳岳

12岁组： 林嘉初

13岁组： 陈颢元

14岁组： 赵润东

女子组

7岁组： 封伊恬

11岁组： 王禄雅

14岁组： 蔡若锦

鼎元乒乓球俱乐部

运动员

女子组

10 岁组：刘瑾妍

段豪乒乓球俱乐部

运动员

男子组

10 岁组：秦启哲

方新小学

运动员

男子组

9 岁组：行烨磊

12 岁组：马浩源

女子组

10 岁组：师若汐

富平未来乒乓

运动员

男子组

7 岁组：王一心 许翌宸 赵子睿

11 岁组：应鎧泽 赵嘉睿

冠宇国球馆

运动员

男子组

7 岁组：魏铂伦

8 岁组：高子钧 雷仰之 孙亦科

10岁组：王 恺 孙凡森

11岁组：孙明泽 王麒涵 张梓墨

12岁组：王梓霖

13岁组：高郁琛

女子组

11岁组：胡湘悦

国建乒乓

运动员

男子组

8岁组：殷亦博

11岁组：聂雨辰

女子组

12岁组：杜睿涵

韩城引力之星乒乓球俱乐部

运动员

男子组

10岁组：贾雷涵 梁梓翰 卫子恩

女子组

8岁组：同韵合

10岁组：梁梓萱

汉阴魁星乒乓

运动员

女子组

7岁组：钟沐子

汉中龙岗

运动员

男子组

12岁组：平安然

航天城第一中学

运动员

男子组

13岁组：王彩溪

女子组

15岁组：窦诗璇

合阳县莘卓越乒乓球馆

运动员

男子组

8岁组：梁凯瑞

女子组

11岁组：蒲奕璇

宏盛乒乓球俱乐部

运动员

女子组

9岁组：韩依珊

宏远俱乐部

运动员

男子组

12岁组：张以伯

鸿程乒乓

运动员

男子组

8岁组：刘双双

10岁组：史书毅

鸿鹄乒乓国球俱乐部

运动员

男子组

11岁组：关贺渤

女子组

9岁组：唐 嫣

12岁组：任嘉怡

13岁组：张书涵

鄂邑区青少年活动中心

运动员

男子组

9岁组：陈浩哲

11岁组：何睿轩 南子东

12岁组：刘宇哲 聂嘉皓 仝宸宇

女子组

15岁组：赵欣睿

华阴市秦硕乒乓球俱乐部

运动员

男子组

7岁组：赵天泽

9岁组：卫子豪

10岁组：丁冠宁 马天骧 许子颀 严翔晨

11岁组：解子琨 孟祎卓 杨瀚琪

佳慧乒乓球训练中心

运动员

男子组

10岁组：梁子航

11岁组：李昊朗 马子涵 赵若愚

12岁组：李毅阳

佳韵乒乓球俱乐部

运动员

男子组

7岁组：胡 泽

9岁组：聂宇函 乔森淼 问宇辰 杨一晗

10岁组：韩怿辰

11 岁组：王逸辰 王昱轩

12 岁组：雷可聿 孙霁杨

13 岁组：王奕超

女子组

9 岁组： 问 暖

泾渭乒乓

运动员

男子组

8 岁组： 郑智源

9 岁组： 任泽林

女子组

7 岁组： 侯宅淑

经开一中

运动员

男子组

14 岁组：张毅诺

酷趣乒乓球俱乐部

运动员

男子组

7 岁组： 蒋家齐

8 岁组： 秦颂尧

10 岁组：胡家骏

12 岁组：韩西正

女子组

8 岁组：党子珊

快乐乒乓

运动员

男子组

15 岁组：樊子恒

礼泉乒乓球训练中心

运动员

男子组

8 岁组：张一博

9 岁组：耿奕辰

10 岁组：侯书桐 王钊栋 张新奕

11 岁组：李昱德

12 岁组：郭佳禾

女子组

14 岁组：刘颖华

立扬乒乓

运动员

男子组

11 岁组：杨易凡

卢轩国球

运动员

男子组

- 7岁组： 陈郑毅 党凯文 刘泰宇 闵小天 彭奕辰
屈宸羽 孙杰瑞 苏浩轩 王李航 张国睿
- 8岁组： 陈智为 高斐芃 胡琳煊 李柏毅 李尧天
李泽玮 刘修远 田益铭 吴偲辰 燕思鸣
杨木子琛 张笑晨 赵家萱 周煦衡
- 9岁组： 白哲源 杜尚泽 李明泽 麻家兴 王子睿
张天睿 赵嘉祺 赵清宇 周昱辰
- 10岁组： 崔洹睿 高宇轩 李浩毓 李睿城 刘逸朗
任俊卓 宋致远 田一杭 田一苇 张梓墨
- 11岁组： 付力文 高艺泽 李崧可 麻家豪 石腾元
田致豪 同亦钊 王子畅 谢禹昂 张宇泽
- 12岁组： 忽昊然 霍炳轩 马迪尼 马煜涵 牟益锐
王资博 徐启铭 许少晨 张梓烁 赵轶晨
蔺徐雨泽
- 13岁组： 杜炎峰 郭佳琦 李旭尧 马翌萌 杨一航
仲瀚鸿 朱毅德
- 14岁组： 董家潼 韩正庭 李 栋 李俊乐 刘俊博
闫朝阳
- 15岁组： 任培瑞

女子组

- 7岁组： 黄柏淳 梁益嘉 罗童歆 任佳祥 魏姝与
赵璐瑶
- 8岁组： 刘筱艺 任妍月 王功韵涵 王誉坛 杨馨睿
李梦欣
- 9岁组： 曹景媛 贾瑾瑄 路沛菡 吕佳凝 潘梓茗
任姝菡 张诗妍 赵梓晴 卢星怡 杨紫萱
- 10岁组： 李悦君 马筱琳 闵笑笑 石宸瑜 张语宸
张栗菲
- 11岁组： 毕诗瑶 李诗晴 唐思颖 杨雯瑄 张芯语
赵烜赫
- 12岁组： 曹依涵 罗皓美 田薏熙 吴偲雨 武思含
郭怡含
- 13岁组： 贺依诺
- 14岁组： 刁梓桐 赵苏梓琪

米脂鸿影乒乓球俱乐部

运动员

男子组

- 7岁组： 惠培杰 张杰伟 折润泽
- 8岁组： 柴舒豪 折毅恒

女子组

- 8岁组： 杜泺涵

欧世达乒乓

运动员

男子组

9岁组：朱梓诺

澎徽乒乓球俱乐部

运动员

男子组

7岁组：廉轲迪

女子组

9岁组：白小松

李欣阳

乒劲乒乓球俱乐部

运动员

男子组

7岁组：李林赫

9岁组：李承蹊

11岁组：颜骆琛

女子组

7岁组： 负溪遥

12岁组：王飘逸

乒跃国球俱乐部

运动员

女子组

7岁组：关伊纯

蒲城宝石乒乓球俱乐部

运动员

男子组

7岁组：张誉桐

9岁组：杨朋臻

10岁组：肖明哲

11岁组：程靖添 路景泽 徐子皓

12岁组：程耀祖 何志远

13岁组：权泽越 赵佳浩

14岁组：李宝毅 刘诗晨

女子组

8岁组：黄思诺 武心瞳 张涵蓓

蒲城启航乒乓球俱乐部

运动员

男子组

7岁组：钟亦可

9岁组：常恒铄 韩子粤

10岁组：杨骐郡 杨骐语

11岁组：韩睿哲

女子组

7岁组：贾晨景荣 杨子熙

9岁组： 邢澜夕 张梁晨

11岁组： 张诗涵

15岁组： 屈心蕾

蒲城起点俱乐部

运动员

男子组

7岁组： 李雨泽

启程乒乓

运动员

男子组

7岁组： 王梓皓

8岁组： 王钰涛

启智乒乓球俱乐部

运动员

男子组

12岁组： 沈少泽

荣飞体育乒乓球俱乐部

运动员

男子组

8岁组： 楚昊霖 李恒睿

9岁组： 刘居易

12岁组： 骆昊泽

女子组

7岁组： 刘泽萱

8岁组： 冯安沂

9岁组： 李欣语 王小昱

赛玛乒乓球俱乐部

运动员

男子组

11岁组： 马浩轩

女子组

9岁组： 白珺菲

三原博远乒乓球俱乐部

运动员

男子组

9岁组： 王俊希 庾启森 田元澍 赵英旭

10岁组： 王昱衡

女子组

7岁组： 田梓诺

9岁组： 张丹芮 杨佳颖

10岁组： 康梓墨 王营溪

三原银河乒乓球俱乐部

运动员

男子组

8岁组： 潘锦轩

9岁组： 李嘉澍

10岁组： 毛易豪

13岁组： 邱嘉瑞

女子组

7岁组： 蔺梦婷

8岁组： 郝孙嘉媛

11岁组： 郭王紫晴

陕柴 408 乒乓球俱乐部

运动员

男子组

7岁组： 耿子腾

9岁组： 上官若语

10岁组： 袁博榕 赵彬翔

女子组

10岁组： 张怡凡

11岁组： 杨媛婷

陕西乒羽运动管理中心

运动员

男子组

11岁组： 王越泽

13岁组： 李卓衡

14 岁组：贾雨泽

15 岁组：王武涵

女子组

11 岁组：李金桦

12 岁组：曹云晴 杜思瑾 王天艺 张子栩

13 岁组：刘馨怡雯

14 岁组：魏珍妮 宗琮

15 岁组：傅裕涵 李铤萱

陕西省西安爱知中学

运动员

男子组

12 岁组：陈嘉睿

13 岁组：杨曾旭

女子组

12 岁组：王艾琳

陕西省西安中学

运动员

男子组

15 岁组：于福祥

陕西益华国球易起乒乓俱乐部

运动员

男子组

9岁组：张皓玮

13岁组：孙炜琦

女子组

13岁组：孙煜琦

商洛赫诚乒乓球俱乐部

运动员

男子组

7岁组：贾沐谦

8岁组：杨博涵

9岁组：李凯瑞 李思骐

13岁组：贾雨壅

女子组

11岁组：许萌芮

神木神韵乒乓

运动员

男子组

10岁组：高梓轩 何雨桐 李锦堯 庾恒越 张潇予

11岁组：高凯轩 李浩然 燕欣煜

14岁组：李锦昊

女子组

8岁组：王弈舒

9岁组：张歆媛

11 岁组：贺晨璐

12 岁组：李乐熙

神木市金奥星乒乓球

运动员

男子组

10 岁组：祁梓辰

11 岁组：刘忠酌 王梓潮

9 岁组：呼宇轩 辛承彧 杨逸芄 张胤一

神木市青少年官乒乒乓球队

运动员

男子组

10 岁组：艾植皓 白岳衡

9 岁组：邹嵩阳

女子组

11 岁组：高子怡

神木市奕琛乒乓球协会

运动员

男子组

15 岁组：张嘉琛

石泉县后柳中学

运动员

男子组

13 岁组：文煌瑞

腾飞乒乓球俱乐部

运动员

女子组

15 岁组：杨蕊瑞

天越国球

运动员

男子组

9 岁组：周韶阳

铜川盛越乒乓球俱乐部

运动员

男子组

9 岁组：王梓铜

未来乒乓

运动员

男子组

11 岁组：王雨辰

渭南 0913 乒乓球训练中心

运动员

男子组

10 岁组：韩翊杨 杨旭东

11 岁组：贺元李

12 岁组：李泽沛

13 岁组：杨珂奇

15 岁组：赵鑫阳

女子组

12 岁组：宁佳玥

渭南博奥乒乓球俱乐部

运动员

男子组

7 岁组：雍文卓

8 岁组：杨梓豪

9 岁组：刘昱辰 杨程翔

10 岁组：安毅轩 吕思可

11 岁组：顾笛严 尹泽轩 张泽雨

女子组

8 岁组：刘梓彤

9 岁组：高羽尧

12 岁组：张诗晗

13 岁组：王一蒙

渭南澄城县飞扬乒乓球

运动员

男子组

10 岁组：韩浩辰

女子组

7岁组：杨佳琦

8岁组：党凯萱

9岁组：刘钰涵

渭南高新区阳光乒乓球俱乐部

运动员

男子组

9岁组：刘高昱 冯禹然

10岁组：杨豪朗

11岁组：李易航

12岁组：陈俊宇

13岁组：贺俊泽

女子组

10岁组：刘晨曦

11岁组：李辰西 王烁晰 王炜涵

渭南劲搏乒乓

运动员

男子组

8岁组：黄嘉佑

7岁组：杨成荫

12岁组：王一扬

女子组

7岁组： 侯文韬 郑金雨 王姝瑶

渭南悦动康乒乓球

运动员

男子组

9岁组： 田杨子豪

10岁组： 何轶钊

13岁组： 赵鹏涛

14岁组： 宋陈霖

女子组

8岁组： 李雨欣

西安晨浩乒乓球俱乐部

运动员

男子组

9岁组： 刘浩宇 张文泽

10岁组： 高逍遥

13岁组： 杨博翔

女子组

7岁组： 刘书羽 苗轶祁 张芮溪

8岁组： 任沛榕 赵乐昕

9岁组： 杜孟祺 薛婷文

10岁组： 胡琳雅

西安高新东区小学乒乓球队

运动员

男子组

8岁组：谷雨泽

9岁组：考东来 牛宸东 魏哲皓 杨谨源

女子组

8岁组：翟灏品

西安昊天乒乓球俱乐部

运动员

男子组

8岁组：申鸿斌

10岁组：商鹤轩 雷嘉树

12岁组：苏泽洲

女子组

9岁组：刘晨欣

13岁组：辛亮颖

西安红旗乒乓俱乐部

运动员

男子组

7岁组：程煦洋 冯玉江 华梓淇

9岁组：贾德少

女子组

9岁组：黄祎菲

西安华建乒乓球俱乐部

运动员

男子组

7岁组：杜明泽 王雨泽

9岁组：刘聿章 秦陌钊 沈文博

女子组

7岁组：李锦宜 张宸睿 张明月

9岁组：冯筱迪 梁钰菲 魏子琪 赵思嘉

10岁组：党欣瑶 高茜 李弘臻 马嘉宝 王涵钰

周思含

11岁组：李沫怡

12岁组：李佳怡

西安乐旋

运动员

男子组

7岁组：白雨琦 魏铭远 张楚翌

9岁组：李泽林

10岁组：郭睿捷 杨启恩

12岁组：张博翔

13岁组：初函昱

女子组

7岁组：曹殊妙 梁轲儒 田晓天 王茉嘉 徐曼榕

8岁组：段茹曦

西安启力乒乓球俱乐部

运动员

男子组

7岁组：李恩杰 李 勿

12岁组：郑博文

西安市第八十五中学

运动员

男子组

13岁组：崔皓轩 张瑞轩

西安市航天城第一中学

运动员

女子组

15岁组：余佳璐

西安市经开第一中学

运动员

男子组

13岁组：胡宸嘉

女子组

14岁组：刘嘉仪 祖子茗

西安市乒狂俱乐部

运动员

男子组

7岁组：赵俊楷

9岁组：程正东 苏 禾 王子墨

10岁组：简恒宇 李博涵 卢骏樑 王晨瑞 周松宇

11岁组：何昱伟 焦晨轩

14岁组：孟星辰

15岁组：王子润

女子组

9岁组：赵乐骏

11岁组：尹敏钰

西安市青少年体校

运动员

男子组

7岁组：柯正则 张宣政 王子奇

8岁组：姬浩岳 雷浩楠 李逸凡

9岁组：陈楷霖 李益成 刘宸旭 马浚齐 王宇灏

杨承翰 张丁丹

10岁组：王松寒 姚瑞铭 张子衿

11岁组：李炎卿 孙骥凡 孙骥非 王奕天 王昱璠

吴科彦 郑景皓 谷羿翀 郭伯鸿 王淇弘

王子旭

12岁组：韩一泽 滕泽睿 王子臻

13岁组：申冯川 杨定颐

女子组

7岁组：王宇杉 胡晨曦 栗嫣泽 王钰洁

8岁组：邓妍雅

9岁组：李梦涵 李梓嫣

10岁组：胡芮嘉 金慧馨 连滕玥 张优美

13岁组：柯灵芝

15岁组：邝子琦

西安市铁一中

运动员

男子组

14岁组：张濠宇

15岁组：戴铭洋

女子组

13岁组：盛典怡 臧泽宁

14岁组：胡欣悦

西安硕果乒乓

运动员

男子组

7岁组：薛景元

8岁组：杨谦玺

9岁组：冯辰希 郭泽仁 郝逸晨

10岁组：王铭赫

11岁组：范一铭

女子组

7岁组：陈杨紫晴 韩嘉言 李沐恩 李杨可欣 刘朵朵

刘煜萌 杨伊晗 张明珠

11岁组：陈杨琬晴

西安铁五小学

运动员

男子组

7岁组：李智伟

8岁组：戴诗淇 王岳桐

9岁组：贾庭硕 苏梓清 田梓睿 王方辰 徐赐洋

张邦寒

10岁组：姚楷瑞

11岁组：贺晨轩

12岁组：刘苏熠 吴桐烨

女子组

7岁组：崔馨爻 王婧羽

8岁组：张路菡

9岁组：曹宇菲 丛语彤 胡羽熙

10岁组：蔡卓瑶 蒙梓心 苗硕苒

11岁组：程沐泽

西安问鼎乒乓球俱乐部

运动员

男子组

7岁组：孙赫阳 杨立为

10岁组：李尤博轩

15岁组：尤李嘉轩

女子组

8岁组：李宜姮

9岁组：韩博雅 刘姝辰

西安永飞杨乒乓球俱乐部

运动员

男子组

7岁组：高靖喆 焦铄辰 宋林泽

9岁组：郭羽翔 张昀朗

11岁组：郭润泽 李明泽

女子组

8岁组：马钰雯

10岁组：吴煜英

11岁组：宋星霖

13岁组：陈子涵

西安源动力

运动员

女子组

7岁组：赵佳钰

西安中学炫动俱乐部

运动员

男子组

10岁组：郭亚轩

女子组

10岁组：薛轲心

西航国球

运动员

男子组

13岁组：单忆清 何文韬

14岁组：郭凯杰 毛肖雄

女子组

7岁组：王予希

11岁组：李籽烨 王予辰

13岁组：单忆真

咸阳彩虹中学

运动员

男子组

9岁组： 刘羽飞 王驰 王昱喆

14岁组： 薛俊楠 周宸宇

女子组

9岁组： 马尔妤青

11岁组： 王骊力

咸阳启迪中学

运动员

男子组

15岁组： 马弋鑫

咸阳青苗乒乓球俱乐部

运动员

男子组

13岁组： 马宇哲 赵浩涵

咸阳新苗乒乓球俱乐部

运动员

女子组

10岁组： 师静怡

咸阳宇皓乒乓球俱乐部

运动员

男子组

9岁组： 景懿霖

12岁组： 王梓羽

15 岁组：吴辰昊

小球大道乒乓球俱乐部

运动员

男子组

9 岁组：秦义博

女子组

7 岁组：郭姿妘

小小国球俱乐部

运动员

男子组

7 岁组：焦禹涵

10 岁组：焦禹诺

13 岁组：师恺鑫

女子组

8 岁组：盛舒怡

9 岁组：雒予安

11 岁组：李晴格

新鸿业乒乓球俱乐部

运动员

男子组

7 岁组：李奕廷 李煜晨

8 岁组：王予铭 张梓晖

9岁组： 陈麟翀 陈麒翀 丁再清 朱浩霖

10岁组： 陈智洋 胡可为 颜嘉琛 杨梓硕

11岁组： 孙陈朗

13岁组： 刘子昕

女子组

7岁组： 李思萱

8岁组： 戈玥元 何予童

13岁组： 赵屿歌

兴平七星

运动员

男子组

13岁组： 边鼎琪

兴平王昊乒乓球培训中心

运动员

女子组

7岁组： 姚雨杉

10岁组： 姚雨辰

熊猫乒乓

运动员

男子组

7岁组： 蒋易辰

8岁组： 肖钧泽

女子组

8岁组：王艺宁

11岁组：邓楚乔 肖路壹

延安青少年俱乐部

运动员

女子组

11岁组：马琪朵

延安延体乒乓球俱乐部

运动员

男子组

12岁组：常少雄

女子组

14岁组：白雨欣

延安延体乒乓球俱乐部

运动员

男子组

9岁组：李景华

10岁组：赫家琛

11岁组：张佳琪

13岁组：刘毅超 刘玉祥 屈国栋

14岁组：雷子恒 刘禹泽

女子组

7岁组：高家玥

9岁组：王若瑶

10岁组：周学昭

杨凌凌动乒乓

运动员

男子组

9岁组：霍艺杰

11岁组：王梓铭 朱彦至

12岁组：赵一博

13岁组：韩俊辰

女子组

7岁组：郭祎璇

10岁组：王思又

13岁组：周思妍

杨凌旋风乒乓球俱乐部

运动员

男子组

7岁组：宋仲润

榆林市虎廉乒乓球俱乐部

运动员

男子组

8岁组：韦泉宇

9岁组：张博裕 折少华

10岁组：申皓轩

11岁组：贺显超 李晨赫 马国硕

12岁组：高丹梓 李永昕

女子组

9岁组：李梓彤

11岁组：刘乙墨

榆林雄鹰乒乓球俱乐部

运动员

男子组

11岁组：田亦耘

12岁组：周敬喆 柳奕帆

宇皓乒乓

运动员

女子组

8岁组：郝艺宁

雨竹乒乓球俱乐部

运动员

男子组

9岁组：李忆辰

10岁组：加卓易 李雨辰

11岁组：郭孝文 马梓扬

12 岁组：惠越康 李卓恒

13 岁组：李嘉禹

15 岁组：郭德晨

女子组

9 岁组：李天晴

12 岁组：郭星彤

远朝乒乓球俱乐部

运动员

男子组

8 岁组：纪德泽

女子组

8 岁组：王思淇

远途乒乓

运动员

男子组

15 岁组：高智涛

悦动乒乓

运动员

男子组

11 岁组：陈皓天

女子组

11 岁组：王钰嫣

悦树星乒乓球俱乐部

运动员

女子组

9岁组：胡 杨

长安乒博乒乓球

运动员

男子组

12岁组：杨佳鑫

13岁组：屈慧中

紫阳乒协

运动员

男子组

11岁组：姜加旺 李昀昊 钟承恩

个人

运动员

男子组

7岁组：杜皓宇 韩子靖 李沐辰 汤烁森 田浩宇

王树蕃 阳春予 于海阳

8岁组：付子禾 李慕涵 李少卿 王浩荣 吴艾伦

左皓泽

9岁组：曹远腾 董浩宇 段思邈 李金城 沈书谊

王致锦 张一凡

10岁组：成森方 杜景泽 段则宇 高硕臻 花睿泽
李懿宸 倪毓呈 乔胤溥 苏子祥 张雨辰
周辰霖

11岁组：曹誉腾 丁致宇 杜昕烨 李广霖 刘倬桐
任贺轩 司博文 唐家阳 田子昂 王立阳
王奕轩 谢昕龙 徐一辰 薛皓腾 杨梓寒
苑博钰 张昕晨 祝浩博

12岁组：杜昱辰 郭一帆 胡嘉木 李梓晨 刘迪
卢东泽 乔泽闻 田绍辰 田子正 王沥恩
韦陈士骄 张鼎诚

13岁组：翟晓康 李柏瑞 刘奕华 盛楚恒 吴铨涵
严千淳 周宇晞 左城阳

14岁组：王艺渊 王宇泽 王泽荣 杨浩铎 赵唐钰
赵力瑶

15岁组：丁毅川 李定一 李甫尧 刘铭轩 穆奕霖
谢丰 闫少东 杨博闻 张艺雄 朱玥菘

女子组

7岁组：傅敬涵 刘雨辰 王硕琪 王樱璇 吴昱洁
周天沐

8岁组：康雅琪 李悦瑶 孟瑾茹 唐子心 王俞雯
温景芝 张瀚兮 张梓涵 韦陈郁娇

9岁组：陈梓甜 李锦菡 王蕊 王钰晨 徐一诺

黄一璜

10岁组：篮思策 刘佳滢

11岁组：张煦桐 郑邑轩

12岁组：陈亦璇 刘珈邑 盛楚桐

13岁组：刘宇晗 权雨薇

14岁组：曹紫越 李晨瑞 李静茹 谢佳怡

参赛单位人数统计表

序号	代表队	男子	女子	合计
1	CC乒乓球俱乐部	2		2
2	安康金冠国球俱乐部	2		2
3	安康优弧少儿乒乓培训	1		1
4	安欣华远	1	1	2
5	斑马芸乒乓	1		1
6	宝鸡宝铁俱乐部	9	11	20
7	宝鸡创润乒舍	3	5	8
8	宝鸡锦涵体育	1		1
9	宝鸡眉县奔腾乒乓球俱乐部	1	1	2
10	宝鸡市蔡家坡君跃乒乓	2	1	3
11	宝鸡市飞翔乒乓球俱乐部	2		2
12	宝鸡市乒乓联俱乐部	1	2	3
13	宝鸡威克乒乓体育俱乐部	1	2	3
14	宝鸡韵动青少年体育俱乐部	1	3	4

15	宝鸡志浩乒乓	6	1	7
16	博威乒乓球俱乐部	1		1
17	博远乒乓球俱乐部	3	2	5
18	超越乒羽	2	1	3
19	澄城县非凡乒乓球俱乐部	3		3
20	澄城县腾飞乒乓球俱乐部	2		2
21	大荔国球馆	10	5	15
22	大荔瑞青乒乓球俱乐部	4	5	9
23	大荔思园乒乓球培训	3		3
24	大学南路小学	2	3	5
25	大禹学校	1		1
26	丁昊乒乓训练基地	6	3	9
27	鼎元乒乓球俱乐部		1	1
28	方新小学	2	1	3
29	富平未来乒乓	5		5
30	个人	89	32	121
31	冠宇国球馆	10	1	11
32	冠宇国球管	1		1
33	国建乒乓	2	1	3
34	韩城引力之星乒乓球俱乐部	3	2	5
35	汉阴魁星乒乓		1	1
36	汉中龙岗	1		1

37	航天城第一中学	1	1	2
38	合阳县莘卓越乒乓球馆	1	1	2
39	宏盛乒乓球俱乐部		1	1
40	宏远俱乐部	1		1
41	鸿程乒乓	2		2
42	鸿鹄乒乓国球俱乐部	1	3	4
43	鄂邑区青少年活动中心	6	1	7
44	华阴市秦硕乒乓球俱乐部	9		9
45	佳慧乒乓佳慧乒乓	1		1
46	佳慧乒乓球训练中心	4		4
47	佳韵乒乓球俱乐部	11	1	12
48	泾渭乒乓	2	1	3
49	经开一中	1		1
50	酷趣乒乓球俱乐部	4	1	5
51	快乐乒乓	1		1
52	礼泉乒乓球训练中心	7	1	8
53	立扬乒乓	1		1
54	卢轩国球	78	44	122
55	米脂鸿影乒乓球俱乐部	5	1	6
56	欧世达乒乓	1		1
57	澎徽乒乓球俱乐部	1	2	3
58	乒劲乒乓球俱乐部	3	2	5

59	乒跃国球俱乐部		1	1
60	蒲城宝石乒乓球俱乐部	12	3	15
61	蒲城启航乒乓球俱乐部	6	6	12
62	蒲城起点俱乐部	1		1
63	启程乒乓	2		2
64	启智乒乓球俱乐部	1		1
65	荣飞体育乒乓球俱乐部	4	4	8
66	赛玛乒乓球俱乐部	1	1	2
67	三原博远乒乓球俱乐部	2	3	5
68	三原银河乒乓球俱乐部	4	3	7
69	陕柴 408 乒乓球俱乐部	4	2	6
70	陕西乒羽运动管理中心	4	10	14
71	陕西省西安爱知中学	2	1	3
72	陕西省西安中学	1		1
73	陕西益华国球易起乒乓	2	1	3
74	商洛赫诚乒乓球俱乐部	5	1	6
75	神木神韵乒乓	9	4	13
76	神木市金奥星乒乓球	7		7
77	神木市青少年宫乒乓球队	3	1	4
78	神木市奕琛乒乓球协会	1		1
79	石泉县后柳中学	1		1
80	腾飞乒乓球俱乐部		1	1

81	天越国球	1		1
82	铜川盛越乒乓球俱乐部	1		1
83	未来乒乓	1		1
84	渭南 0913 乒乓球训练中心	6	1	7
85	渭南博奥乒乓球俱乐部	9	4	13
86	渭南澄城县飞扬乒乓球	1	3	4
87	渭南高新区阳光乒乓球俱乐部	6	4	10
88	渭南劲搏乒乓	2	2	4
89	渭南悦动康乒乓球	4	1	5
90	西安晨浩乒乓球俱乐部	4	8	12
91	西安高新东区小学乒乓球队	5	1	6
92	西安昊天乒乓球俱乐部	3	2	5
93	西安红旗乒乓俱乐部	4	1	5
94	西安华建乒乓球俱乐部	5	15	20
95	西安乐旋	8	6	14
96	西安启力乒乓球俱乐部	3		3
97	西安市第八十五中学	2		2
98	西安市航天城第一中学		1	1
99	西安市经开第一中学	1	2	3
100	西安市乒狂俱乐部	13	2	15
101	西安市青少年体校	26	8	34
102	西安市青少年体校	6	5	11

103	西安市铁一中	2	3	5
104	西安硕果乒乓	7	9	16
105	西安铁五小学	13	10	23
106	西安问鼎乒乓球俱乐部	4	3	7
107	西安永飞杨乒乓球俱乐部	7	4	11
108	西安源动力		1	1
109	西安中学炫动俱乐部	1	1	2
110	西航国球	4	4	8
111	咸阳彩虹学校		1	1
112	咸阳彩虹中学	5	1	6
113	咸阳启迪中学	1		1
114	咸阳青苗乒乓球俱乐部	2		2
115	咸阳新苗乒乓球俱乐部		1	1
116	咸阳宇皓乒乓球俱乐部	3		3
117	小球大道乒乓球俱乐部	1	1	2
118	小小国球俱乐部	3	3	6
119	新鸿业乒乓球俱乐部	14	4	18
120	兴平七星	1		1
121	兴平王昊乒乓球培训中心		2	2
122	熊猫乒乓	2	3	5
123	延安青少年俱乐部		1	1
124	延安延体乒乓球俱乐部	1	1	2

125	延安延体乒乓球俱乐部	8	3	11
126	杨凌凌动乒乓	5	3	8
127	杨凌旋风乒乓球俱乐部	1		1
128	榆林市虎廉乒乓球俱乐部	9	2	11
129	榆林市雄鹰俱乐部	2	1	3
130	榆林雄鹰乒乓球俱乐部	1		1
131	宇皓乒乓		1	1
132	雨竹乒乓球俱乐部	9	2	11
133	远朝乒乓球俱乐部	1		1
134	远途乒乓	1		1
135	悦动乒乓	1	1	2
136	悦树星乒乓球俱乐部		1	1
137	长安乒博乒乓球	2		2
138	紫阳乒协	3		3
合计：		622	320	942

2023年中国乒协国青和国少集训队（第四期）
“林内电器杯”陕西省选拔赛（第一阶段）
竞赛日程表

2023年		时间	内容	比赛地点
月	日			
9	28	14:00	裁判长团队报到 检查场地	泾河新城 体育中心
	29	8:30	裁判员报到	
		14:30	裁判员学习	
	30	8:30	开幕式 7、8、9、10岁组 小组循环赛	
		13:30	7、8、9、10岁组 小组循环赛	
10	1	8:30	7、8、9、10岁组 小组循环赛 淘汰赛	
		13:30	7、8、9、10岁组 淘汰赛 半决赛、附加赛 决赛	
		17:30	7、8、9、10岁组 颁奖	
	2	8:30	11、12、13、14、15岁组 小组循环赛	
		13:30	11、12、13、14、15岁组 小组循环赛	
	3	8:30	11、12、13、14、15岁组 淘汰赛	
		13:30	11、12、13、14、15岁组 半决赛、附加赛 决赛	
		16:00	11、12、13、14、15岁组 颁奖 闭幕式	

秩 序 表

7岁组男子单打第一阶段

对阵	日期	时间	台号	1 组	1	2	3	积分	计算	名次
1-3	9-30	8:30	1台	1						
1-2	9-30	13:30	1台	魏子宸						
2-3	9-30	15:00	6台	宝鸡韵动青少年体育俱乐部						
				2						
				高靖喆						
				西安永飞杨乒乓球俱乐部						
				3						
				刘青辰						
				宝鸡市飞翔乒乓球俱乐部						

对阵	日期	时间	台号	2 组	1	2	3	4	积分	计算	名次
1-3	9-30	8:30	2台	1							
4-2			3台	李恩杰							
1-2	9-30	13:30	2台	西安启力乒乓球俱乐部							
3-4			3台	2							
1-4	9-30	15:00	7台	张宣政							
2-3			8台	西安市青少年体校							
				3							
				曹启臻							
				CC乒乓球俱乐部							
				4							
				雍文卓							
				渭南博奥乒乓球俱乐部							

对阵	日期	时间	台号	3 组	1	2	3	4	积分	计算	名次
1-3	9-30	8:30	4台	1							
4-2			5台	田雨帆							
1-2	9-30	13:30	4台	宝鸡志浩乒乓							
3-4			5台	2							
1-4	9-30	15:00	9台	耿子腾							
2-3			10台	陕柴408乒乓球俱乐部							
				3							
				柯正刚							
				西安市青少年体校							
				4							
				党凯文							
				卢轩国球							

对阵	日期	时间	台号	4 组	1	2	3	4	积分	计算	名次
1-3	9-30	8:30	6台	1							
4-2			7台	魏铭远							
1-2	9-30	13:30	6台	西安乐旋							
3-4			7台	2							
1-4	9-30	15:00	11台	陈郑毅							
2-3			12台	卢轩国球							
				3							
				李奕廷							
				新鸿业乒乓球俱乐部							
				4							
				李智伟							
				西安铁五小学							

对阵	日期	时间	台号	5 组	1	2	3	4	积分	计算	名次
1-3	9-30	8:30	8台	1 李林赫 乒劲乒乓球俱乐部	■						
4-2			9台								
1-2	9-30	13:30	8台	2 王一心 富平未来乒乓		■					
3-4			9台								
1-4	9-30	15:00	13台	3 闵小天 卢轩国球			■				
2-3			14台								
				4 王树蕃 个人7				■			

对阵	日期	时间	台号	6 组	1	2	3	4	积分	计算	名次
1-3	9-30	8:30	10台	1 苏浩轩 卢轩国球	■						
4-2			11台								
1-2	9-30	13:30	10台	2 于海阳 个人6		■					
3-4			11台								
1-4	9-30	15:00	15台	3 王梓皓 启程乒乓			■				
2-3			16台								
				4 孙赫阳 西安问鼎乒乓球俱乐部				■			

对阵	日期	时间	台号	7 组	1	2	3	4	积分	计算	名次
1-3	9-30	8:30	12台	1 赵俊楷 西安市乒狂俱乐部	■						
4-2			13台								
1-2	9-30	13:30	12台	2 张杰伟 米脂鸿影乒乓球俱乐部		■					
3-4			13台								
1-4	9-30	15:00	17台	3 孙杰瑞 卢轩国球			■				
2-3			18台								
				4 李雨泽 蒲城起点俱乐部				■			

对阵	日期	时间	台号	8 组	1	2	3	4	积分	计算	名次
1-3	9-30	8:30	14台	1 华梓淇 西安红旗乒乓俱乐部	■						
4-2			15台								
1-2	9-30	13:30	14台	2 惠培杰 米脂鸿影乒乓球俱乐部		■					
3-4			15台								
1-4	9-30	15:00	19台	3 宋林泽 西安永飞杨乒乓球俱乐部			■				
2-3			20台								
				4 王禹墨 安康优弧少儿乒乓培训				■			

对阵	日期	时间	台号	9 组	1	2	3	4	积分	计算	名次
1-3	9-30	8:30	16台	1 折润泽 米脂鸿影乒乓球俱乐部	■						
4-2			17台								
1-2	9-30	13:30	16台	2 蒋易辰 熊猫乒乓		■					
3-4			17台								
1-4	9-30	15:15	1台	3 程煦洋 西安红旗乒乓俱乐部			■				
2-3			2台								
				4 贾沐谦 商洛赫诚乒乓球俱乐部				■			

对阵	日期	时间	台号	10 组	1	2	3	4	积分	计算	名次
1-3	9-30	8:30	18台	1 许翌宸 富平未来乒乓	■						
4-2			19台								
1-2	9-30	13:30	18台	2 冯玉江 西安红旗乒乓俱乐部		■					
3-4			19台								
1-4	9-30	15:15	3台	3 王李航 卢轩国球			■				
2-3			4台								
				4 赵天泽 华阴市秦硕乒乓球俱乐部				■			

对阵	日期	时间	台号	11 组	1	2	3	4	积分	计算	名次
1-3	9-30	8:30	20台	1 廉轲迪 澎徽乒乓球俱乐部	■						
4-2			1台								
1-2	9-30	13:30	20台	2 钟亦可 蒲城启航乒乓球俱乐部		■					
3-4			1台								
1-4	9-30	15:15	5台	3 刘泰宇 卢轩国球			■				
2-3			6台								
				4 李煜晨 新鸿业乒乓球俱乐部				■			

对阵	日期	时间	台号	12 组	1	2	3	4	积分	计算	名次
1-3	9-30	8:45	2台	1 王子奇 西安市青少年体校	■						
4-2			3台								
1-2	9-30	13:45	2台	2 何尚阳 大荔国球馆		■					
3-4			3台								
1-4	9-30	15:15	7台	3 薛景元 西安硕果乒乓			■				
2-3			8台								
				4 屈宸羽 卢轩国球				■			

对阵	日期	时间	台号	13 组	1	2	3	4	积分	计算	名次
1-3	9-30	8:45	4台	1 张誉桐 蒲城宝石乒乓球俱乐部	■						
4-2			5台								
1-2	9-30	13:45	4台	2 蒋家齐 酷趣乒乓球俱乐部		■					
3-4			5台								
1-4	9-30	15:15	9台	3 何熙睿 大荔思园乒乓球培训			■				
2-3			10台								
				4 宋仲润 杨凌旋风乒乓球俱乐部				■			

对阵	日期	时间	台号	14 组	1	2	3	4	积分	计算	名次
1-3	9-30	8:45	6台	1 阳春予 个人2	■						
4-2			7台								
1-2	9-30	13:45	6台	2 杨立为 西安问鼎乒乓球俱乐部		■					
3-4			7台								
1-4	9-30	15:15	11台	3 赵子睿 富平未来乒乓			■				
2-3			12台								
				4 魏铂伦 冠宇国球馆				■			

对阵	日期	时间	台号	15 组	1	2	3	4	积分	计算	名次
1-3	9-30	8:45	8台	1 杜皓宇 个人1	■						
4-2			9台								
1-2	9-30	13:45	8台	2 李沐辰 个人5		■					
3-4			9台								
1-4	9-30	15:15	13台	3 韩子靖 个人4			■				
2-3			14台								
				4 彭奕辰 卢轩国球				■			

对阵	日期	时间	台号	16 组	1	2	3	4	积分	计算	名次
1-3	9-30	8:45	10台	1 庞逸之 宝鸡志浩乒乓	■						
4-2			11台								
1-2	9-30	13:45	10台	2 刘昊轩 宝鸡创润乒舍		■					
3-4			11台								
1-4	9-30	15:15	15台	3 汤烁森 个人8			■				
2-3			16台								
				4 焦铄辰 西安永飞杨乒乓球俱乐部				■			

对阵	日期	时间	台号	17 组	1	2	3	4	积分	计算	名次
1-3	9-30	8:45	12台	1 张楚翌 西安乐旋	■						
4-2			13台								
1-2	9-30	13:45	12台	2 张国睿 卢轩国球		■					
3-4			13台								
1-4	9-30	15:15	17台	3 焦禹涵 小小国球俱乐部			■				
2-3			18台								
				4 赵晞辰 宝鸡创润乒舍				■			

对阵	日期	时间	台号	18 组	1	2	3	4	积分	计算	名次
1-3	9-30	8:45	14台	1 田浩宇 个人3	■						
4-2			15台								
1-2	9-30	13:45	14台	2 田雨轩 宝鸡创润乒舍		■					
3-4			15台								
1-4	9-30	15:15	19台	3 李勿 西安启力乒乓球俱乐部			■				
2-3			20台								
				4 王雨泽 西安华建乒乓球俱乐部				■			

对阵	日期	时间	台号	19 组	1	2	3	4	积分	计算	名次
1-3	9-30	8:45	16台	1 杜明泽 西安华建乒乓球俱乐部	■						
4-2			17台								
1-2	9-30	13:45	16台	2 白雨琦 西安乐旋		■					
3-4			17台								
1-4	9-30	15:30	1台	3 王梓名 宝鸡市飞翔乒乓球俱乐部			■				
2-3			2台								
				4 胡泽 佳韵乒乓球俱乐部				■			

7岁组男子单打第二阶段

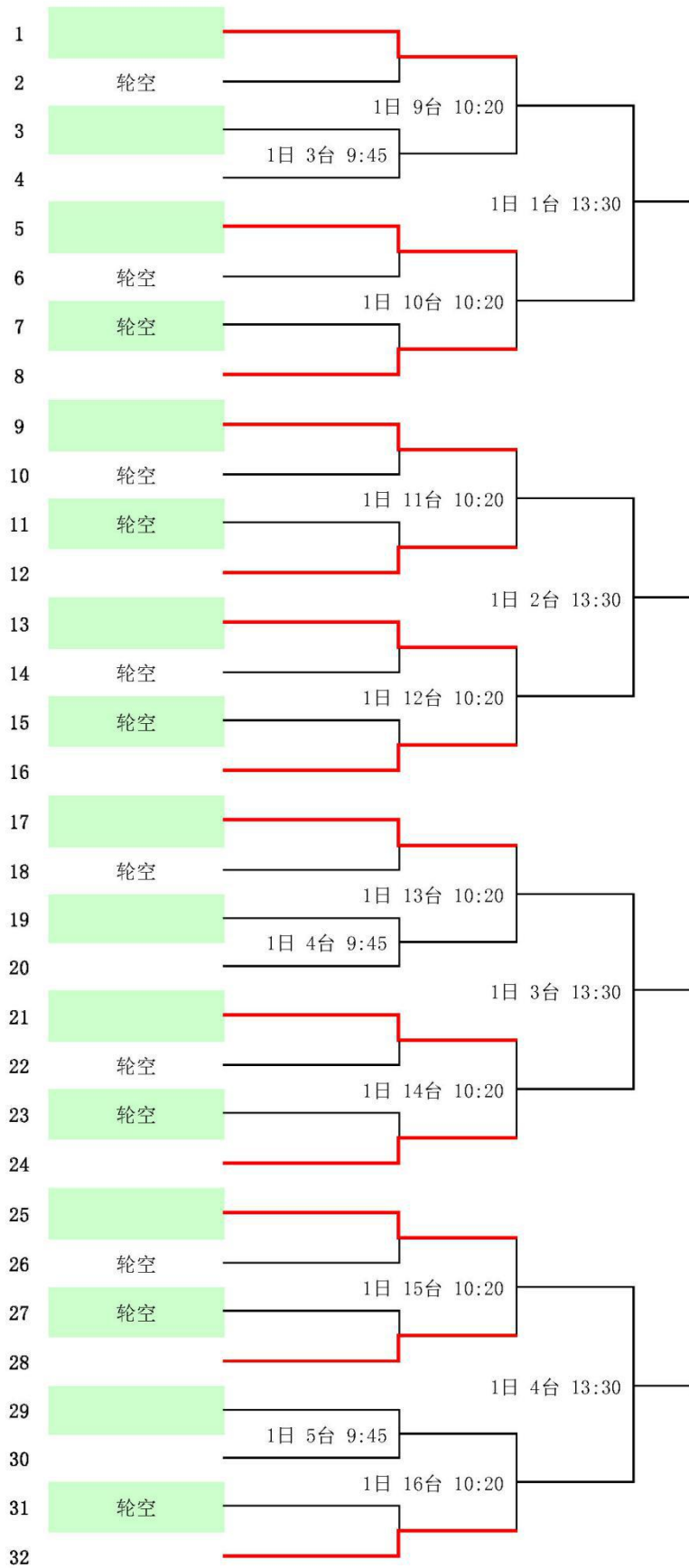

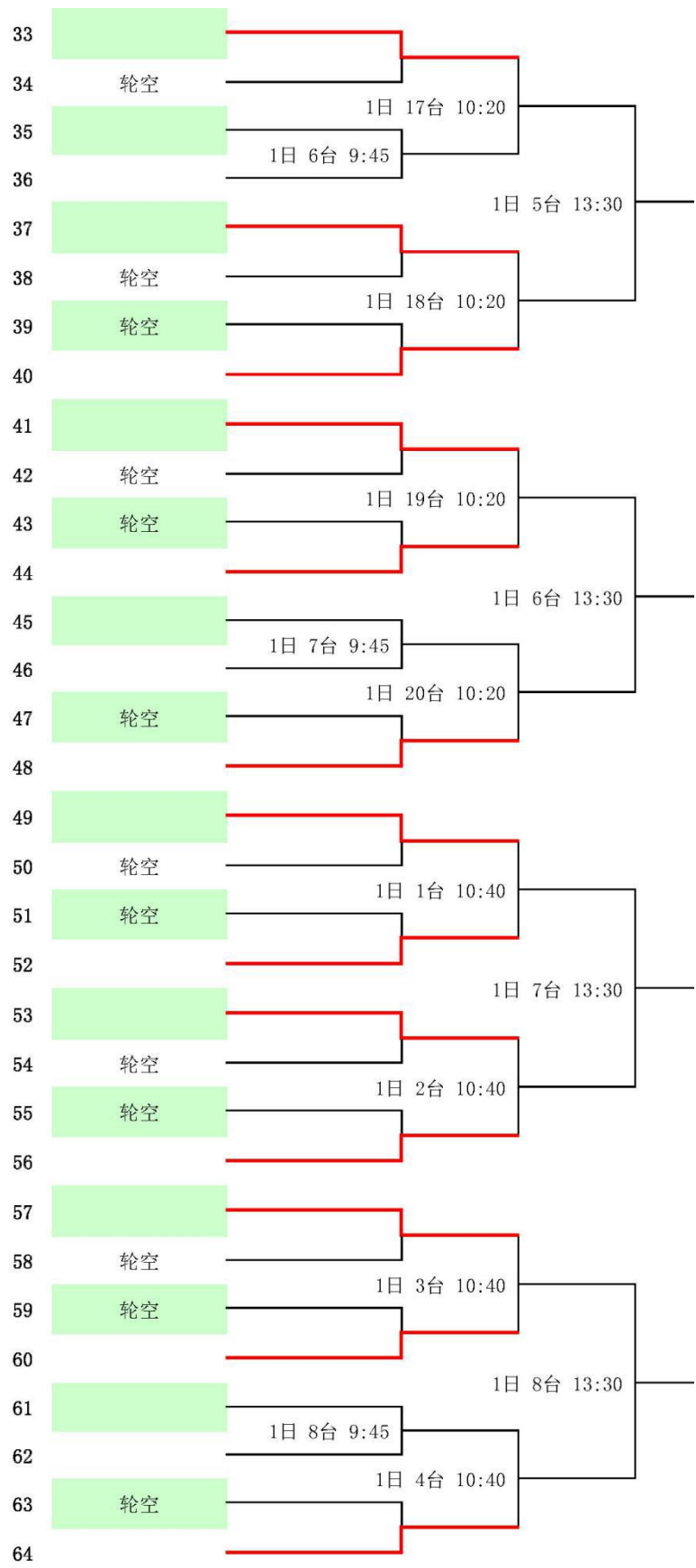

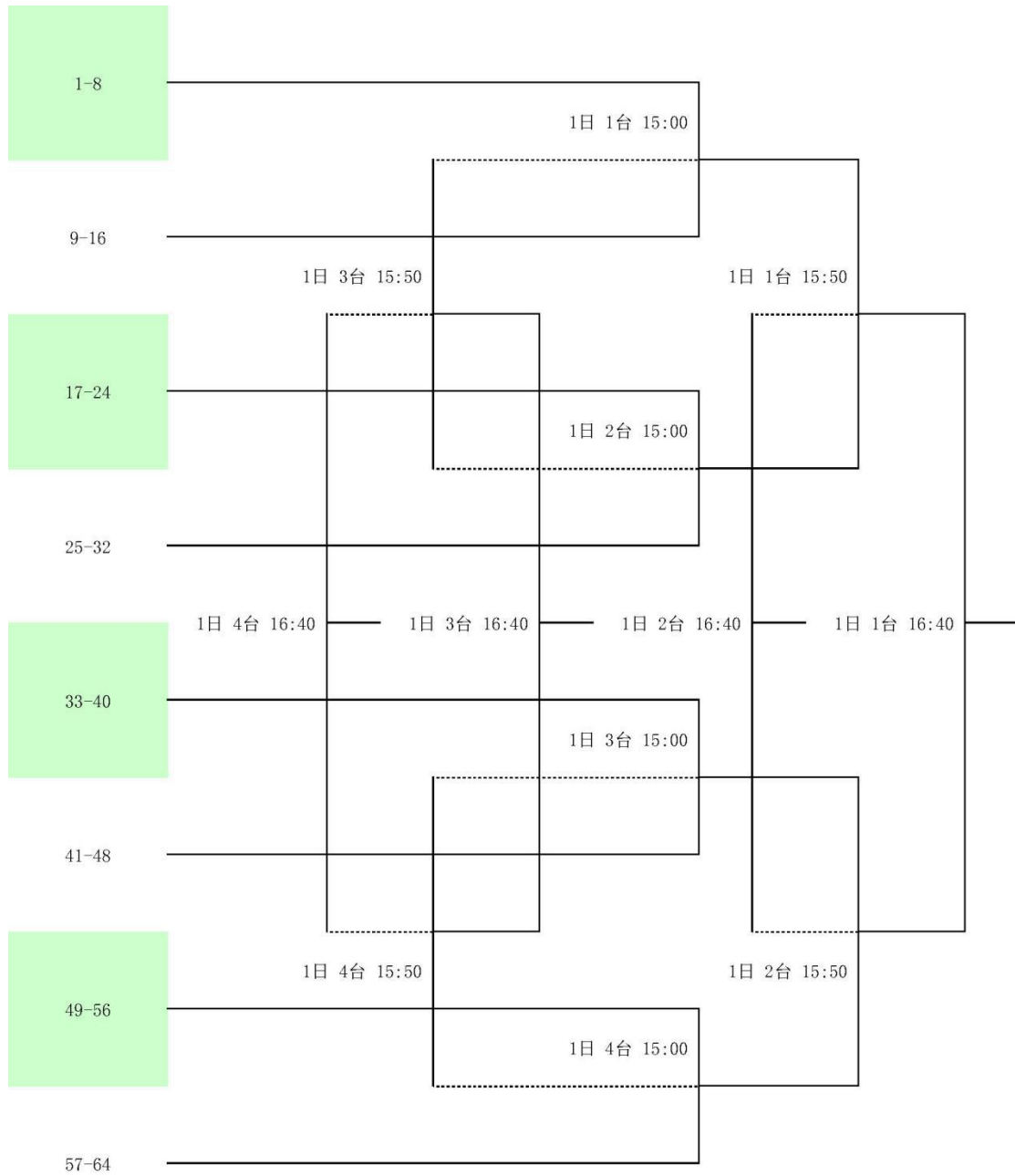

7岁组女子单打第一阶段

对阵	日期	时间	台号	1 组	1	2	3	4	积分	计算	名次	
1-3	9-30	8:45	18台	1 李锦宜 西安华建乒乓球俱乐部								
4-2			19台									
1-2	9-30	13:45	18台									
3-4			19台									
1-4	9-30	15:30	3台	2 梁轲儒 西安乐旋								
2-3			4台									
					3 刘朵朵 西安硕果乒乓							
				4 苗轶祁 西安晨浩乒乓球俱乐部								

对阵	日期	时间	台号	2 组	1	2	3	4	积分	计算	名次	
1-3	9-30	8:45	20台	1 陈书易 宝鸡韵动青少年体育俱乐部								
4-2			1台									
1-2	9-30	13:45	20台									
3-4			14:00									
1-4	9-30	15:30	5台	2 栗嫣泽 西安市青少年体校								
2-3			6台									
					3 龚禧 宝鸡创润乒舍							
				4 关伊纯 乒跃国球俱乐部								

对阵	日期	时间	台号	3 组	1	2	3	4	积分	计算	名次	
1-3	9-30	9:00	2台	1 郭姿妘 小球大道乒乓球俱乐部								
4-2			3台									
1-2	9-30	14:00	2台									
3-4			3台									
1-4	9-30	15:30	7台	2 周思睿 宝鸡创润乒舍								
2-3			8台									
					3 刘煜萌 西安硕果乒乓							
				4 侯文韬 渭南劲搏乒乓								

对阵	日期	时间	台号	4 组	1	2	3	4	积分	计算	名次	
1-3	9-30	9:00	4台	1 王硕琪 个人6								
4-2			5台									
1-2	9-30	14:00	4台									
3-4			5台									
1-4	9-30	15:30	9台	2 刘书羽 西安晨浩乒乓球俱乐部								
2-3			10台									
					3 韩佳卉 宝鸡创润乒舍							
				4 王钰洁 西安市青少年体校								

对阵	日期	时间	台号	5 组	1	2	3	4	积分	计算	名次
1-3	9-30	9:00	6台	1 崔馨文 西安铁五小学	■						
4-2			7台								
1-2	9-30	14:00	6台	2 曹依宸 安欣华远		■					
3-4			7台								
1-4	9-30	15:30	11台	3 张宸睿 西安华建乒乓球俱乐部			■				
2-3			12台								
				4 王姝瑶 渭南劲博乒乓球俱乐部				■			

对阵	日期	时间	台号	6 组	1	2	3	4	积分	计算	名次
1-3	9-30	9:00	8台	1 刘雨辰 个人7	■						
4-2			9台								
1-2	9-30	14:00	8台	2 李思萱 新鸿业乒乓球俱乐部		■					
3-4			9台								
1-4	9-30	15:30	13台	3 王樱璇 个人4			■				
2-3			14台								
				4 张明珠 西安硕果乒乓				■			

对阵	日期	时间	台号	7 组	1	2	3	4	积分	计算	名次
1-3	9-30	9:00	10台	1 都矜妤 大学南路小学	■						
4-2			11台								
1-2	9-30	14:00	10台	2 姚雨杉 兴平王昊乒乓球培训中心		■					
3-4			11台								
1-4	9-30	15:30	15台	3 王茉嘉 西安乐旋			■				
2-3			16台								
				4 钟沐子 汉阴魁星乒乓				■			

对阵	日期	时间	台号	8 组	1	2	3	4	积分	计算	名次
1-3	9-30	9:00	12台	1 徐曼榕 西安乐旋	■						
4-2			13台								
1-2	9-30	14:00	12台	2 李沐恩 西安硕果乒乓		■					
3-4			13台								
1-4	9-30	15:30	17台	3 周天沐 个人1			■				
2-3			18台								
				4 侯宅淑 泾渭乒乓				■			

对阵	日期	时间	台号	9 组				积分	计算	名次							
				1	2	3	4										
1-3	9-30	9:00	14台	1 贾晨景荣 蒲城启航乒乓球俱乐部	1												
4-2			15台														
1-2	9-30	14:00	14台														
3-4			15台														
1-4	9-30	15:30	19台	2 胡晨曦 西安市青少年体校		2											
2-3			20台														
3 李杨可欣 西安硕果乒乓													3				
4 负溪遥 乒劲乒乓球俱乐部																	

对阵	日期	时间	台号	10 组				积分	计算	名次							
				1	2	3	4										
1-3	9-30	9:00	16台	1 刘泽萱 荣飞体育乒乓球俱乐部	1												
4-2			17台														
1-2	9-30	14:00	16台														
3-4			17台														
1-4	9-30	15:45	1台	2 孙佳怡 卢轩国球		2											
2-3			2台														
3 张梓童 宝鸡韵动青少年体育俱乐部													3				
4 陈杨紫晴 西安硕果乒乓																	

对阵	日期	时间	台号	11 组				积分	计算	名次							
				1	2	3	4										
1-3	9-30	9:00	18台	1 赵佳钰 西安源动力	1												
4-2			19台														
1-2	9-30	14:00	18台														
3-4			19台														
1-4	9-30	15:45	3台	2 田梓诺 博远乒乓球俱乐部		2											
2-3			4台														
3 郑金雨 渭南劲搏乒乓													3				
4 王思淇 远朝乒乓球俱乐部																	

对阵	日期	时间	台号	12 组				积分	计算	名次							
				1	2	3	4										
1-3	9-30	9:00	20台	1 曹殊妙 西安乐旋	1												
4-2		9:15	1台														
1-2	9-30	14:00	20台														
3-4		14:15	1台														
1-4	9-30	15:45	5台	2 杨佳琦 渭南澄城县飞扬乒乓球		2											
2-3			6台														
3 罗童歆 卢轩国球													3				
4 吴昱洁 个人3																	

对阵	日期	时间	台号	13 组				积分	计算	名次
1-3	9-30	9:15	2台	1	2	3	4			
4-2			3台							
1-2	9-30	14:15	2台	2	3	4				
3-4			3台							
1-4	9-30	15:45	7台	3	4	1	2			
2-3			8台							
				4	1	2	3	4		
				3	王子希 西航国球					
				4	周一鸣 大荔国球馆					

对阵	日期	时间	台号	14 组				积分	计算	名次
1-3	9-30	9:15	4台	1	2	3	4			
4-2			5台							
1-2	9-30	14:15	4台	2	3	4				
3-4			5台							
1-4	9-30	15:45	9台	3	4	1	2			
2-3			10台							
				4	田晓天 西安乐旋					
				4	梁益嘉 卢轩国球					

对阵	日期	时间	台号	15 组				积分	计算	名次
1-3	9-30	9:15	6台	1	2	3	4			
4-2			7台							
1-2	9-30	14:15	6台	2	3	4				
3-4			7台							
1-4	9-30	15:45	11台	3	4	1	2			
2-3			12台							
				4	封伊恬 丁昊乒乓训练基地					
				4	杨伊晗 西安硕果乒乓					

对阵	日期	时间	台号	16 组				积分	计算	名次
1-3	9-30	9:15	8台	1	2	3	4			
4-2			9台							
1-2	9-30	14:15	8台	2	3	4				
3-4			9台							
1-4	9-30	15:45	13台	3	4	1	2			
2-3			14台							
				4	王婧羽 西安铁五小学					
				4	赵璐瑶 卢轩国球					

对阵	日期	时间	台号	17 组	1	2	3	4	积分	计算	名次
1-3	9-30	9:15	10台	1 蔺梦婷 三原银河乒乓球俱乐部	■						
4-2			11台								
1-2	9-30	14:15	10台	2 郭祎璇 杨凌凌动乒乓		■					
3-4			11台								
1-4	9-30	15:45	15台	3 任佳祥 卢轩国球			■				
2-3			16台								
				4 傅敬涵 个人2				■			

7岁组女子单打第二阶段

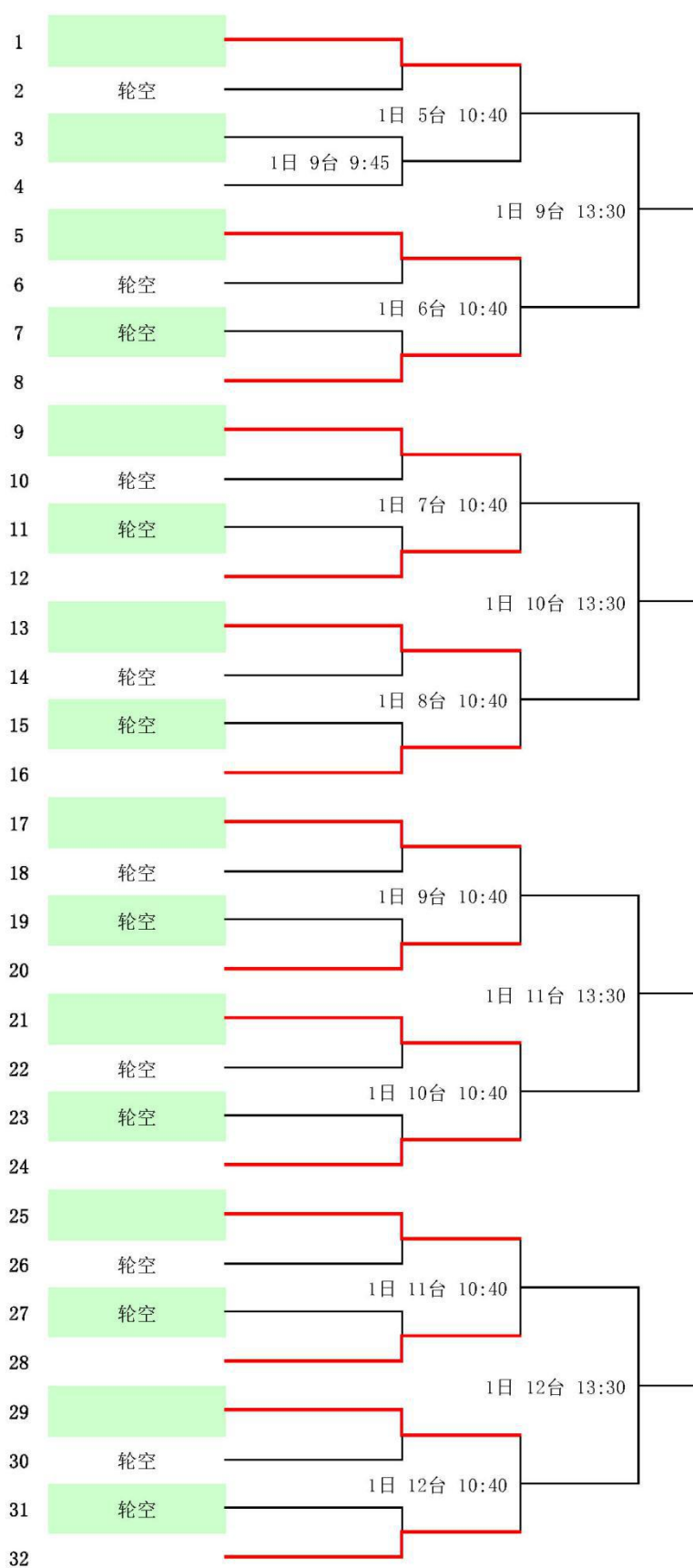

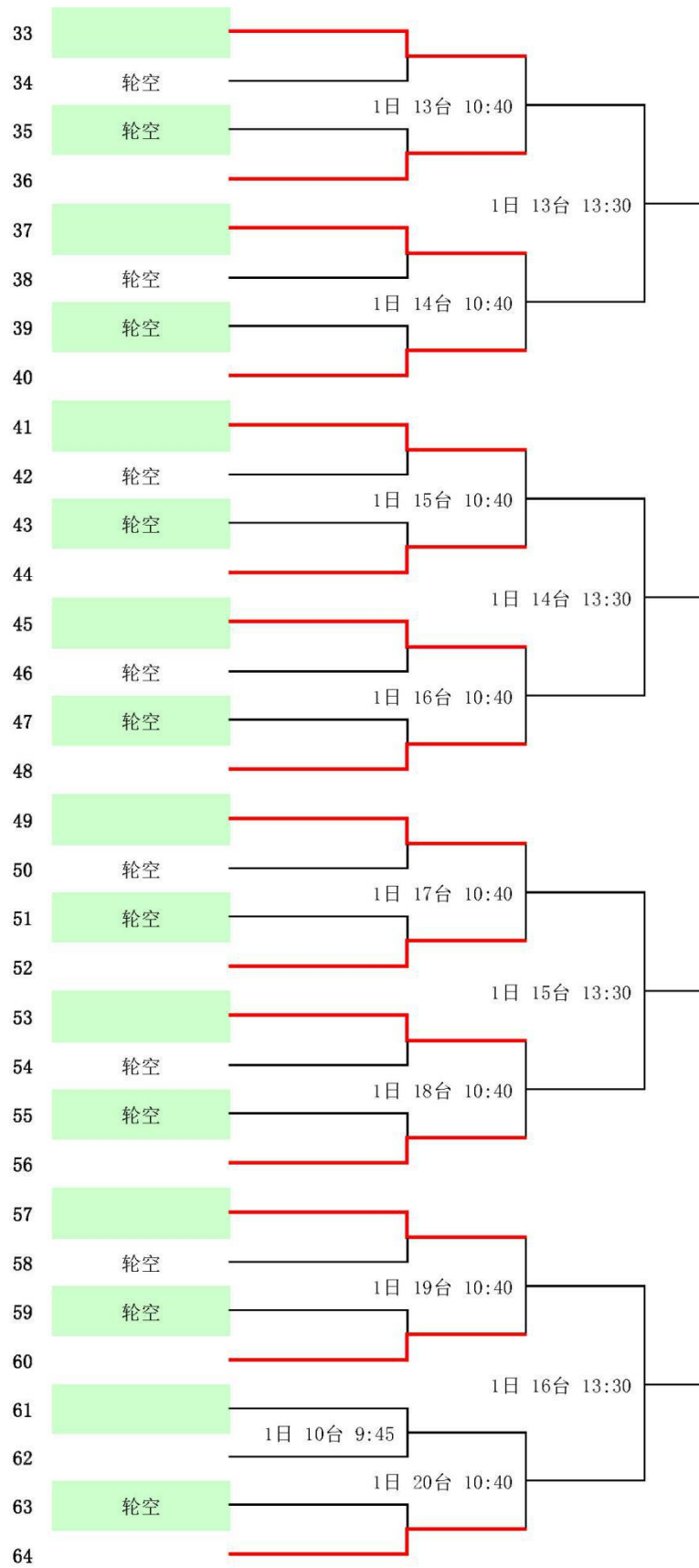

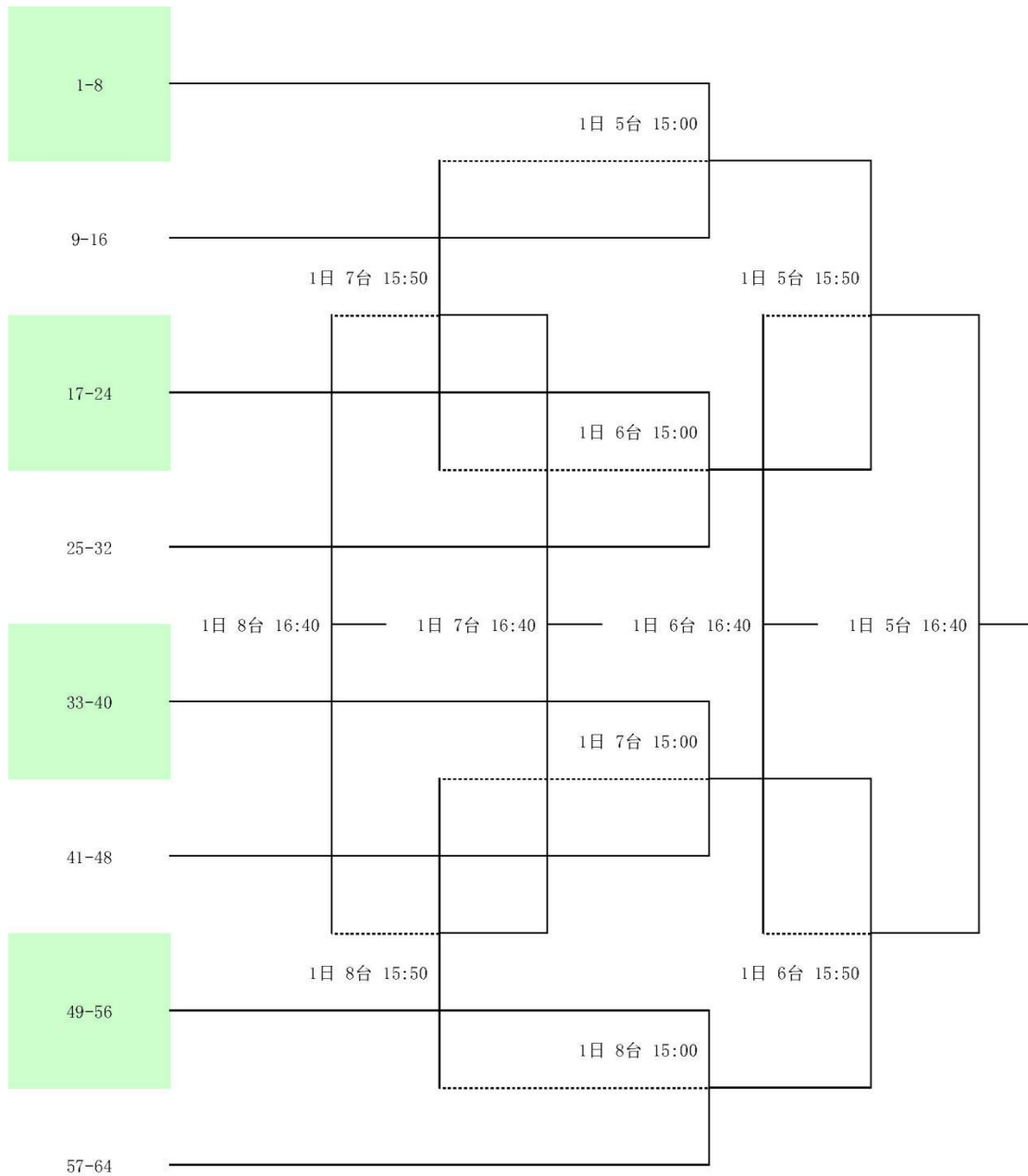

8岁组男子单打第一阶段

对阵	日期	时间	台号	1 组	1	2	3	积分	计算	名次
1-3	9-30	9:15	12台	1						
1-2	9-30	14:15	12台	郑逸晨						
2-3	10-1	8:30	1台	宝鸡宝铁俱乐部						
				2						
				殷亦博 国建乒乓						
				3						
				折毅恒 米脂鸿影乒乓球俱乐部						

对阵	日期	时间	台号	2 组	1	2	3	积分	计算	名次
1-3	9-30	9:15	13台	1						
1-2	9-30	14:15	13台	纪德泽						
2-3	10-1	8:30	2台	远朝乒乓球俱乐部						
				2						
				李松阳 澄城县腾飞乒乓球俱乐部						
				3						
				杨琪乐 宝鸡宝铁俱乐部						

对阵	日期	时间	台号	3 组	1	2	3	4	积分	计算	名次
1-3	9-30	9:15	14台	1							
4-2			15台	田益铭							
1-2	9-30	14:15	14台	卢轩国球							
3-4			15台	2							
1-4	10-1	8:30	3台	马安康盛							
2-3			4台	大学南路小学							
				3							
				谷雨泽 西安高新东区小学乒乓球队							
				4							
				马梓轩 宝鸡宝铁俱乐部							

对阵	日期	时间	台号	4 组	1	2	3	4	积分	计算	名次
1-3	9-30	9:15	16台	1							
4-2			17台	李尧天							
1-2	9-30	14:15	16台	卢轩国球							
3-4			17台	2							
1-4	10-1	8:30	5台	王浩荣							
2-3			6台	个人4							
				3							
				李慕涵 个人3							
				4							
				刘双双 鸿程乒乓							

对阵	日期	时间	台号	5 组	1	2	3	4	积分	计算	名次
1-3	9-30	9:15	18台	1 陈智为 卢轩国球	■						
4-2			19台								
1-2	9-30	14:15	18台	2 杨谦玺 西安硕果乒乓		■					
3-4			19台								
1-4	10-1	8:30	7台	3 李逸凡 西安市青少年体校			■				
2-3			8台								
				4 韦泉宇 榆林市虎廉乒乓球俱乐部				■			

对阵	日期	时间	台号	6 组	1	2	3	4	积分	计算	名次
1-3	9-30	9:15	20台	1 王岳桐 西安铁五小学	■						
4-2			9:30								
1-2	9-30	14:15	20台	2 郑智源 泾渭乒乓		■					
3-4			14:30								
1-4	10-1	8:30	9台	3 付子禾 个人5			■				
2-3			10台								
				4 高斐芑 卢轩国球				■			

对阵	日期	时间	台号	7 组	1	2	3	4	积分	计算	名次
1-3	9-30	9:30	2台	1 楚昊霖 荣飞体育乒乓球俱乐部	■						
4-2			3台								
1-2	9-30	14:30	2台	2 王钰涛 启程乒乓		■					
3-4			3台								
1-4	10-1	8:30	11台	3 周煦衡 卢轩国球			■				
2-3			12台								
				4 张卓阳 大荔国球馆				■			

对阵	日期	时间	台号	8 组	1	2	3	4	积分	计算	名次
1-3	9-30	9:30	4台	1 戴诗淇 西安铁五小学	■						
4-2			5台								
1-2	9-30	14:30	4台	2 肖钧泽 熊猫乒乓		■					
3-4			5台								
1-4	10-1	8:30	13台	3 雷浩楠 西安市青少年体校			■				
2-3			14台								
				4 刘修远 卢轩国球				■			

对阵	日期	时间	台号	9 组	1	2	3	4	积分	计算	名次
1-3	9-30	9:30	6台	1 杨博涵 商洛赫诚乒乓球俱乐部	■						
4-2			7台								
1-2	9-30	14:30	6台	2 赵家萱 卢轩国球		■					
3-4			7台								
1-4	10-1	8:30	15台	3 张一博 礼泉乒乓球训练中心			■				
2-3			16台								
				4 高子钧 冠宇国球馆				■			

对阵	日期	时间	台号	10 组	1	2	3	4	积分	计算	名次
1-3	9-30	9:30	8台	1 杨皓焜 宝鸡志浩乒乓	■						
4-2			9台								
1-2	9-30	14:30	8台	2 李泽玮 卢轩国球		■					
3-4			9台								
1-4	10-1	8:30	17台	3 赵思涵 丁昊乒乓训练基地			■				
2-3			18台								
				4 梁凯瑞 合阳县萃卓越乒乓球馆				■			

对阵	日期	时间	台号	11 组	1	2	3	4	积分	计算	名次
1-3	9-30	9:30	10台	1 李少卿 个人1	■						
4-2			11台								
1-2	9-30	14:30	10台	2 吴艾伦 个人2		■					
3-4			11台								
1-4	10-1	8:30	19台	3 胡琳煊 卢轩国球			■				
2-3			20台								
				4 黄嘉佑 渭南劲搏乒乓				■			

对阵	日期	时间	台号	12 组	1	2	3	4	积分	计算	名次
1-3	9-30	9:30	12台	1 杨梓豪 渭南博奥乒乓球俱乐部	■						
4-2			13台								
1-2	9-30	14:30	12台	2 孙亦科 冠宇国球馆		■					
3-4			13台								
1-4	10-1	8:45	1台	3 杨木子琛 卢轩国球			■				
2-3			2台								
				4 刘毅阳 大禹学校				■			

对阵	日期	时间	台号	13 组	1	2	3	4	积分	计算	名次
1-3	9-30	9:30	14台	1 秦颂尧 酷趣乒乓球俱乐部	■						
4-2			15台								
1-2	9-30	14:30	14台	2 申鸿斌 西安昊天乒乓球俱乐部		■					
3-4			15台								
1-4	10-1	8:45	3台	3 张笑晨 卢轩国球			■				
2-3			4台								
				4 王子铭 新鸿业乒乓球俱乐部				■			

对阵	日期	时间	台号	14 组	1	2	3	4	积分	计算	名次
1-3	9-30	9:30	16台	1 张梓晖 新鸿业乒乓球俱乐部	■						
4-2			17台								
1-2	9-30	14:30	16台	2 燕思鸣 卢轩国球		■					
3-4			17台								
1-4	10-1	8:45	5台	3 柴舒豪 米脂鸿影乒乓球俱乐部			■				
2-3			6台								
				4 姬浩岳 西安市青少年体校				■			

对阵	日期	时间	台号	15 组	1	2	3	4	积分	计算	名次
1-3	9-30	9:30	18台	1 管益辉 大荔国球馆	■						
4-2			19台								
1-2	9-30	14:30	18台	2 左皓泽 个人6		■					
3-4			19台								
1-4	10-1	8:45	7台	3 潘锦轩 三原银河乒乓球俱乐部			■				
2-3			8台								
				4 吴偲辰 卢轩国球				■			

对阵	日期	时间	台号	16 组	1	2	3	4	积分	计算	名次
1-3	9-30	9:30	20台	1 李柏毅 卢轩国球	■						
4-2			9:45								
1-2	9-30	14:30	20台	2 党煜宸 澄城县腾飞乒乓球俱乐部		■					
3-4			14:45								
1-4	10-1	8:45	9台	3 杨成荫 渭南劲博乒乓球俱乐部			■				
2-3			10台								
				4 雷仰之 冠宇国球馆				■			

8岁组男子单打第二阶段

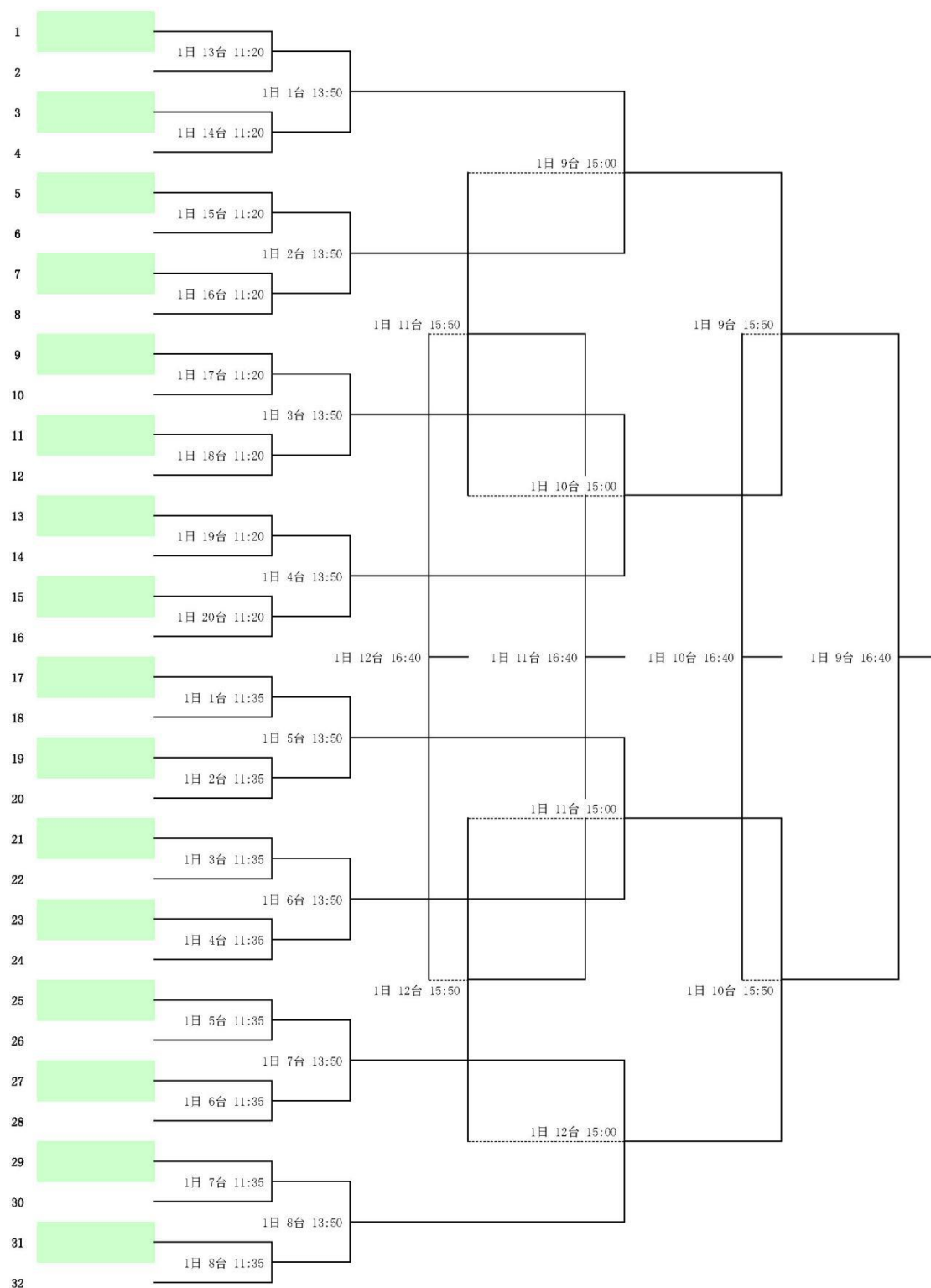

8岁组女子单打第一阶段

对阵	日期	时间	台号	1 组	1	2	3	积分	计算	名次
1-3	9-30	9:45	2台	1						
1-2	9-30	14:45	2台	盛舒怡						
2-3	10-1	8:45	11台	小小国球俱乐部						
				2						
				王若菡						
				宝鸡创润乒舍						
				3						
				王功韵涵						
				卢轩国球						

对阵	日期	时间	台号	2 组	1	2	3	积分	计算	名次
1-3	9-30	9:45	3台	1						
1-2	9-30	14:45	3台	任妍月						
2-3	10-1	8:45	12台	卢轩国球						
				2						
				党子册						
				酷趣乒乓球俱乐部						
				3						
				薛潘桐						
				大荔国球馆						

对阵	日期	时间	台号	3 组	1	2	3	4	积分	计算	名次
1-3	9-30	9:45	4台	1							
4-2			5台	孟瑾茹							
1-2	9-30	14:45	4台	个人4							
3-4			5台	2							
1-4	10-1	8:45	13台	武心瞳							
2-3			14台	蒲城宝石乒乓球俱乐部							
				3							
				张梓涵							
				个人6							
				4							
				张路菡							
				西安铁五小学							

对阵	日期	时间	台号	4 组	1	2	3	4	积分	计算	名次
1-3	9-30	9:45	6台	1							
4-2			7台	赵乐昕							
1-2	9-30	14:45	6台	西安晨浩乒乓球俱乐部							
3-4			7台	2							
1-4	10-1	8:45	15台	王弈舒							
2-3			16台	神木神韵乒乓							
				3							
				冯安沂							
				荣飞体育乒乓球俱乐部							
				4							
				袁晨笑							
				大荔国球馆							

对阵	日期	时间	台号	5 组	1	2	3	4	积分	计算	名次
1-3	9-30	9:45	8台	1 王誉坛 卢轩国球	■						
4-2			9台								
1-2	9-30	14:45	8台	2 王俞雯 个人2		■					
3-4			9台								
1-4	10-1	8:45	17台	3 张涵蓓 蒲城宝石乒乓球俱乐部			■				
2-3			18台								
				4 李雨欣 渭南悦动康乒乓球				■			

对阵	日期	时间	台号	6 组	1	2	3	4	积分	计算	名次
1-3	9-30	9:45	10台	1 李宜姮 西安问鼎乒乓球俱乐部	■						
4-2			11台								
1-2	9-30	14:45	10台	2 李悦瑶 个人8		■					
3-4			11台								
1-4	10-1	8:45	19台	3 杜冻涵 米脂鸿影乒乓球俱乐部			■				
2-3			20台								
				4 柳若涵 宝鸡眉县奔腾乒乓球俱乐部				■			

对阵	日期	时间	台号	7 组	1	2	3	4	积分	计算	名次
1-3	9-30	9:45	12台	1 王梓熙 宝鸡宝铁俱乐部	■						
4-2			13台								
1-2	9-30	14:45	12台	2 党凯萱 渭南澄城县飞扬乒乓球		■					
3-4			13台								
1-4	10-1	9:00	1台	3 段茹曦 西安乐旋			■				
2-3			2台								
				4 张嘉怡 宝鸡创润乒舍				■			

对阵	日期	时间	台号	8 组	1	2	3	4	积分	计算	名次
1-3	9-30	9:45	14台	1 马钰雯 西安永飞杨乒乓球俱乐部	■						
4-2			15台								
1-2	9-30	14:45	14台	2 贾雨茉 宝鸡宝铁俱乐部		■					
3-4			15台								
1-4	10-1	9:00	3台	3 温景芝 个人3			■				
2-3			4台								
				4 黄思诺 蒲城宝石乒乓球俱乐部				■			

对阵	日期	时间	台号	9 组	1	2	3	4	积分	计算	名次
1-3	9-30	9:45	16台	1 李梦欣 卢轩国球	■						
4-2			17台								
1-2	9-30	14:45	16台	2 何予童 新鸿业乒乓球俱乐部		■					
3-4			17台								
1-4	10-1	9:00	5台	3 韦陈郁娇 个人1			■				
2-3			6台								
				4 杨琪歆 宝鸡宝铁俱乐部				■			

对阵	日期	时间	台号	10 组	1	2	3	4	积分	计算	名次
1-3	9-30	9:45	18台	1 邓妍雅 西安市青少年体校	■						
4-2			19台								
1-2	9-30	14:45	18台	2 王艺宁 熊猫乒乓		■					
3-4			19台								
1-4	10-1	9:00	7台	3 翟灏品 西安高新东区小学乒乓球队			■				
2-3			8台								
				4 同韵合 韩城引力之星乒乓球俱乐部				■			

对阵	日期	时间	台号	11 组	1	2	3	4	积分	计算	名次
1-3	9-30	9:45	20台	1 杨馨睿 卢轩国球	■						
4-2		10:00	1台								
1-2	9-30	14:45	20台	2 刘梓彤 渭南博奥乒乓球俱乐部		■					
3-4		15:00	1台								
1-4	10-1	9:00	9台	3 任沛榕 西安晨浩乒乓球俱乐部			■				
2-3			10台								
				4 唐子心 个人9				■			

对阵	日期	时间	台号	12 组	1	2	3	4	积分	计算	名次
1-3	9-30	10:00	2台	1 郝艺宁 宇皓乒乓	■						
4-2			3台								
1-2	9-30	15:00	2台	2 张瀚兮 个人7		■					
3-4			3台								
1-4	10-1	9:00	11台	3 刘青苗 大荔瑞青乒乓球俱乐部			■				
2-3			12台								
				4 戈玥元 新鸿业乒乓球俱乐部				■			

对阵	日期	时间	台号	13 组	1	2	3	4	积分	计算	名次
1-3	9-30	10:00	4台	1 郝孙嘉媛 三原银河乒乓球俱乐部	■						
4-2			5台								
1-2	9-30	15:00	4台	2 康雅琪 个人5		■					
3-4			5台								
1-4	10-1	9:00	13台	3 刘筱艺 卢轩国球			■				
2-3			14台								
				4 刘青果 大荔瑞青乒乓球俱乐部				■			

8岁组女子单打第二阶段

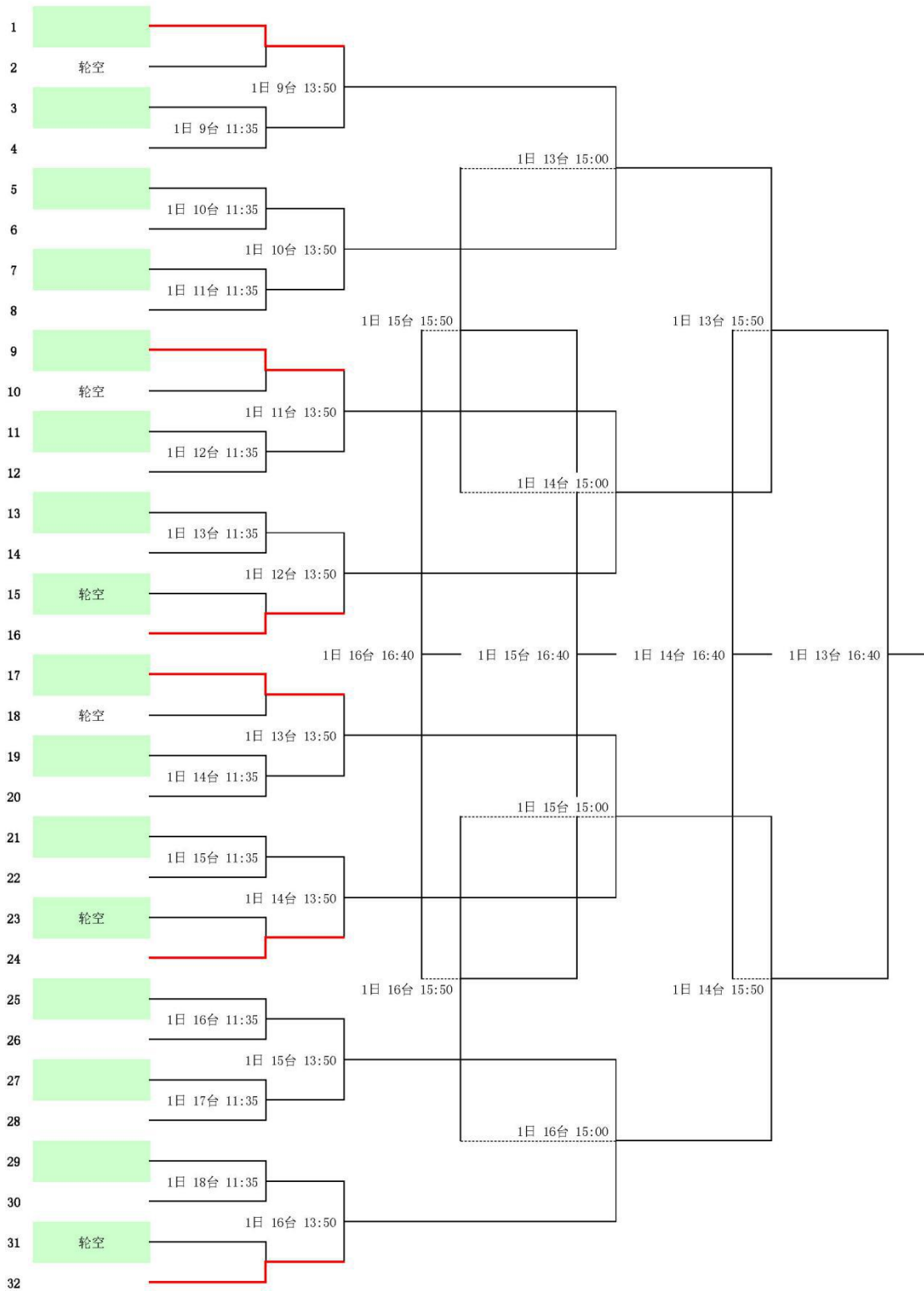

9岁组男子单打第一阶段

对阵	日期	时间	台号	1 组	1	2	3	积分	计算	名次
1-3	9-30	10:00	6台	1						
1-2	9-30	15:45	17台	王子灏 西安市青少年体校						
2-3	9-30	17:45	3台	2						
				王子墨 西安市乒狂俱乐部						
				3						
				行焯磊 方新小学						

对阵	日期	时间	台号	2 组	1	2	3	积分	计算	名次
1-3	9-30	10:00	7台	1						
1-2	9-30	15:45	18台	马浚齐 西安市青少年体校						
2-3	9-30	17:45	4台	2						
				问宇辰 佳韵乒乓球俱乐部						
				3						
				师浩荀 大荔国球馆						

对阵	日期	时间	台号	3 组	1	2	3	积分	计算	名次
1-3	9-30	10:00	8台	1						
1-2	9-30	15:45	19台	王方辰 西安铁五小学						
2-3	9-30	17:45	5台	2						
				李泽林 西安乐旋						
				3						
				李景华 延安延体乒乓球俱乐部						

对阵	日期	时间	台号	4 组	1	2	3	4	积分	计算	名次
1-3	9-30	10:00	9台	1							
4-2			10台	麻家兴 卢轩国球							
1-2	9-30	15:45	20台	2							
3-4		16:00	1台	乔森森 佳韵乒乓球俱乐部							
1-4	9-30	17:45	6台	3							
2-3			7台	杨逸芑 神木市金奥星乒乓球							
				4							
				冯辰希 西安硕果乒乓							

对阵	日期	时间	台号	5 组	1	2	3	4	积分	计算	名次
1-3	9-30	10:00	11台	1 苏梓清 西安铁五小学	■						
4-2			12台								
1-2	9-30	16:00	2台	2 李忆辰 雨竹乒乓球俱乐部		■					
3-4			3台								
1-4	9-30	17:45	8台	3 罗一航 大学南路小学			■				
2-3			9台								
				4 李嘉澍 三原银河乒乓球俱乐部				■			

对阵	日期	时间	台号	6 组	1	2	3	4	积分	计算	名次
1-3	9-30	10:00	13台	1 赵嘉祺 卢轩国球	■						
4-2			14台								
1-2	9-30	16:00	4台	2 景懿霖 咸阳宇皓乒乓球俱乐部		■					
3-4			5台								
1-4	9-30	17:45	10台	3 霍艺杰 杨凌凌动乒乓			■				
2-3			11台								
				4 聂宇函 佳韵乒乓球俱乐部				■			

对阵	日期	时间	台号	7 组	1	2	3	4	积分	计算	名次
1-3	9-30	10:00	15台	1 李益成 西安市青少年体校	■						
4-2			16台								
1-2	9-30	16:00	6台	2 李明泽 卢轩国球		■					
3-4			7台								
1-4	9-30	17:45	12台	3 辛承彧 神木市金奥星乒乓球			■				
2-3			13台								
				4 周韶阳 天越国球				■			

对阵	日期	时间	台号	8 组	1	2	3	4	积分	计算	名次
1-3	9-30	10:00	17台	1 王驰 咸阳彩虹中学	■						
4-2			18台								
1-2	9-30	16:00	8台	2 丁再清 新鸿业乒乓球俱乐部		■					
3-4			9台								
1-4	9-30	17:45	14台	3 王致锦 个人6			■				
2-3			15台								
				4 杨朋臻 蒲城宝石乒乓球俱乐部				■			

对阵	日期	时间	台号	9 组	1	2	3	4	积分	计算	名次
1-3	9-30	10:00	19台	1	■						
4-2			20台	朱浩霖 新鸿业乒乓球俱乐部							
1-2	9-30	16:00	10台	2		■					
3-4			11台	郭泽仁 西安硕果乒乓							
1-4	9-30	17:45	16台	3			■				
2-3			17台	上官若语 陕柴408乒乓球俱乐部							
				4				■			
				庾启森 三原博远乒乓球俱乐部							

对阵	日期	时间	台号	10 组	1	2	3	4	积分	计算	名次
1-3	9-30	10:15	1台	1	■						
4-2			2台	段思邈 个人2							
1-2	9-30	16:00	12台	2		■					
3-4			13台	刘浩宇 西安晨浩乒乓球俱乐部							
1-4	9-30	17:45	18台	3			■				
2-3			19台	折少华 榆林市虎廉乒乓球俱乐部							
				4				■			
				杨一晗 佳韵乒乓球俱乐部							

对阵	日期	时间	台号	11 组	1	2	3	4	积分	计算	名次
1-3	9-30	10:15	3台	1	■						
4-2			4台	程正东 西安市乒狂俱乐部							
1-2	9-30	16:00	14台	2		■					
3-4			15台	李思骐 商洛赫诚乒乓球俱乐部							
1-4	9-30	17:45	20台	3			■				
2-3			1台	张文泽 西安晨浩乒乓球俱乐部							
				4				■			
				王子睿 卢轩国球							

对阵	日期	时间	台号	12 组	1	2	3	4	积分	计算	名次
1-3	9-30	10:15	5台	1	■						
4-2			6台	董浩宇 个人7							
1-2	9-30	16:00	16台	2		■					
3-4			17台	韩子粤 蒲城启航乒乓球俱乐部							
1-4	9-30	18:00	2台	3			■				
2-3			3台	王昱喆 咸阳彩虹中学							
				4				■			
				陈麟翀 新鸿业乒乓球俱乐部							

对阵	日期	时间	台号	13 组	1	2	3	4	积分	计算	名次
1-3	9-30	10:15	7台	1 杜尚泽	■						
4-2			8台								
1-2	9-30	16:00	18台	2 卢轩国球		■					
3-4			19台								
1-4	9-30	18:00	4台	2 常恒铄 蒲城启航乒乓球俱乐部			■				
2-3			5台								
				3 杨承翰 西安市青少年体校							
				4 贾庭硕 西安铁五小学				■			

对阵	日期	时间	台号	14 组	1	2	3	4	积分	计算	名次
1-3	9-30	10:15	9台	1 沈文博 西安华建乒乓球俱乐部	■						
4-2			10台								
1-2	9-30	16:00	20台	2 李凯瑞 商洛赫诚乒乓球俱乐部		■					
3-4			16:15								
1-4	9-30	18:00	6台	3 赵英旭 博远乒乓球俱乐部			■				
2-3			7台								
				4 张胤一 神木市金奥星乒乓球				■			

对阵	日期	时间	台号	15 组	1	2	3	4	积分	计算	名次
1-3	9-30	10:15	11台	1 陈麒麟 新鸿业乒乓球俱乐部	■						
4-2			12台								
1-2	9-30	16:15	2台	2 白哲源 卢轩国球		■					
3-4			3台								
1-4	9-30	18:00	8台	3 邹嵩阳 神木市青少年宫乒乓球队			■				
2-3			9台								
				4 刘聿章 西安华建乒乓球俱乐部				■			

对阵	日期	时间	台号	16 组	1	2	3	4	积分	计算	名次
1-3	9-30	10:15	13台	1 张邦寒 西安铁五小学	■						
4-2			14台								
1-2	9-30	16:15	4台	2 秦陌钊 西安华建乒乓球俱乐部		■					
3-4			5台								
1-4	9-30	18:00	10台	3 田元澍 博远乒乓球俱乐部			■				
2-3			11台								
				4 刘羽飞 咸阳彩虹中学				■			

对阵	日期	时间	台号	17 组	1	2	3	4	积分	计算	名次
1-3	9-30	10:15	15台	1	西安高新东区小学乒乓球队						
4-2			16台	考东来							
1-2	9-30	16:15	6台	2							
3-4			7台	卫子豪							
1-4	9-30	18:00	12台	3	华阴市秦硕乒乓球俱乐部						
2-3			13台	郝逸晨							
				4							
				刘居易							
				荣飞体育乒乓球俱乐部							

对阵	日期	时间	台号	18 组	1	2	3	4	积分	计算	名次
1-3	9-30	10:15	17台	1	榆林市虎廉乒乓球俱乐部						
4-2			18台	张博裕							
1-2	9-30	16:15	8台	2							
3-4			9台	贾德少							
1-4	9-30	18:00	14台	3	西安红旗乒乓俱乐部						
2-3			15台	杨谨源							
				4							
				陈浩哲							
				鄂邑区青少年活动中心							

对阵	日期	时间	台号	19 组	1	2	3	4	积分	计算	名次
1-3	9-30	10:15	19台	1	西安市青少年体校						
4-2			20台	张丁丹							
1-2	9-30	16:15	10台	2							
3-4			11台	苏禾							
1-4	9-30	18:00	16台	3	西安市乒狂俱乐部						
2-3			17台	张一凡							
				个人4							
				4							
				秦义博							
				铜川市小球大道乒乓球俱乐部							

对阵	日期	时间	台号	20 组	1	2	3	4	积分	计算	名次
1-3	9-30	10:30	1台	1	神木市金奥星乒乓球						
4-2			2台	呼宇轩							
1-2	9-30	16:15	12台	2							
3-4			13台	李金城							
1-4	9-30	18:00	18台	3	渭南博奥乒乓球俱乐部						
2-3			19台	个人5							
				4							
				刘昱辰							
				4							
				华翊楠							
				安康金冠国球俱乐部							

对阵	日期	时间	台号	21 组	1	2	3	4	积分	计算	名次
1-3	9-30	10:30	3台	1 李承蹊 乒劲乒乓球俱乐部	■						
4-2			4台								
1-2	9-30	16:15	14台	2 刘高昱 渭南高新区阳光乒乓球俱乐部		■					
3-4			15台								
1-4	9-30	18:00	20台	3 魏哲皓 西安高新东区小学乒乓球队			■				
2-3			18:15								
				4 耿奕辰 礼泉乒乓球训练中心				■			

对阵	日期	时间	台号	22 组	1	2	3	4	积分	计算	名次
1-3	9-30	10:30	5台	1 任泽林 泾渭乒乓	■						
4-2			6台								
1-2	9-30	16:15	16台	2 曹远腾 个人1		■					
3-4			17台								
1-4	9-30	18:15	2台	3 杨程翔 渭南博奥乒乓球俱乐部			■				
2-3			3台								
				4 田梓睿 西安铁五小学				■			

对阵	日期	时间	台号	23 组	1	2	3	4	积分	计算	名次
1-3	9-30	10:30	7台	1 牛宸东 西安高新东区小学乒乓球队	■						
4-2			8台								
1-2	9-30	16:15	18台	2 沈书谊 个人3		■					
3-4			19台								
1-4	9-30	18:15	4台	3 陈楷霖 西安市青少年体校			■				
2-3			5台								
				4 冯禹然 渭南高新区阳光乒乓球俱乐部				■			

对阵	日期	时间	台号	24 组	1	2	3	4	积分	计算	名次
1-3	9-30	10:30	9台	1 刘宸旭 西安市青少年体校	■						
4-2			10台								
1-2	9-30	16:15	20台	2 王梓铜 铜川盛越乒乓球俱乐部		■					
3-4			16:30								
1-4	9-30	18:15	6台	3 赵清宇 卢轩国球			■				
2-3			7台								
				4 张昀朗 西安永飞杨乒乓球俱乐部				■			

对阵	日期	时间	台号	25 组	1	2	3	4	积分	计算	名次
1-3	9-30	10:30	11台	1 徐赐洋 西安铁五小学	■						
4-2			12台								
1-2	9-30	16:30	2台	2 张天睿 卢轩国球		■					
3-4			3台								
1-4	9-30	18:15	8台	3 王俊希 三原博远乒乓球俱乐部			■				
2-3			9台								
				4 张皓玮 陕西益华国球易起乒乓俱乐部				■			

对阵	日期	时间	台号	26 组	1	2	3	4	积分	计算	名次
1-3	9-30	10:30	13台	1 田杨子豪 渭南悦动康乒乓球	■						
4-2			14台								
1-2	9-30	16:30	4台	2 朱梓诺 欧世达乒乓		■					
3-4			5台								
1-4	9-30	18:15	10台	3 郭羽翔 西安永飞杨乒乓球俱乐部			■				
2-3			11台								
				4 周昱辰 卢轩国球				■			

9岁组男子单打第二阶段

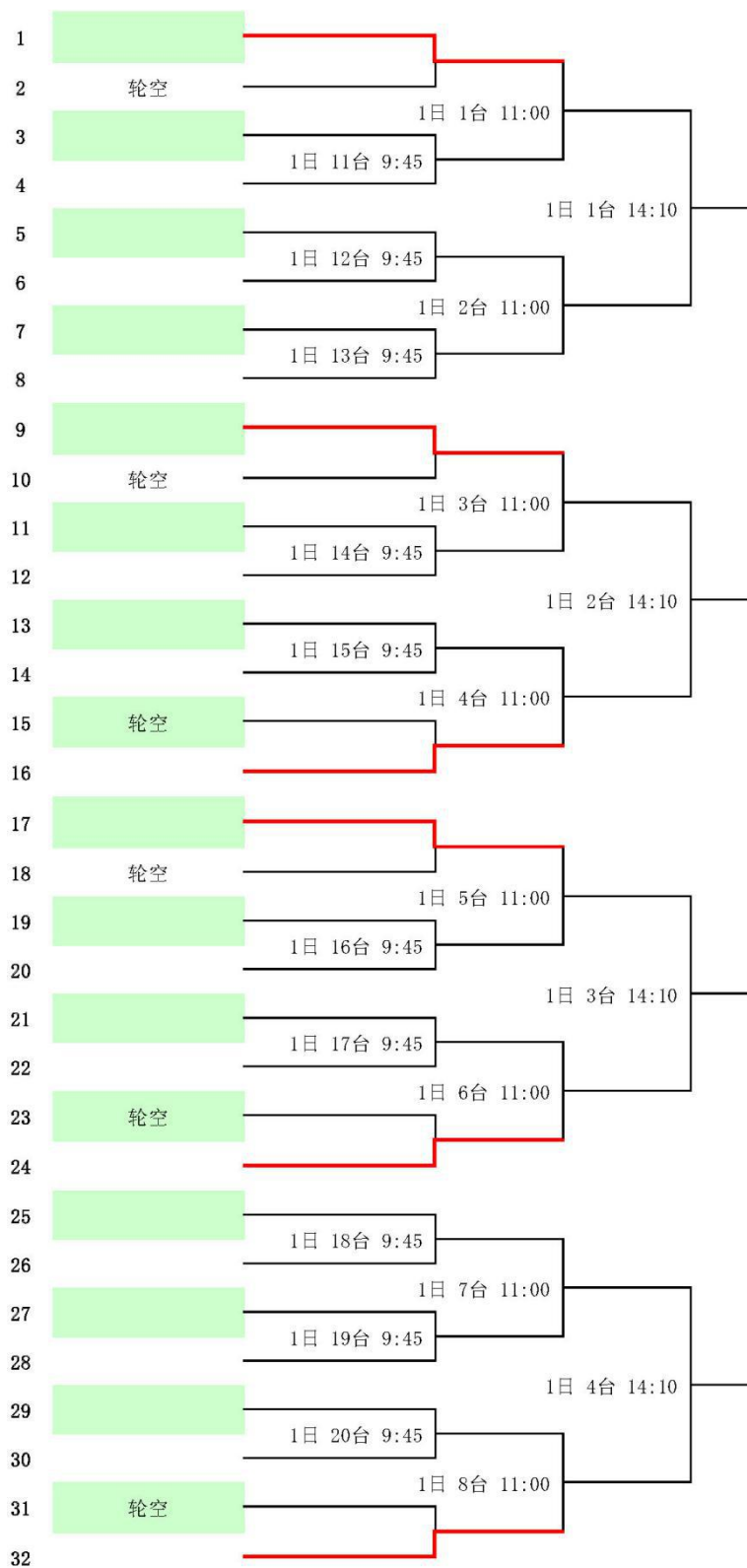

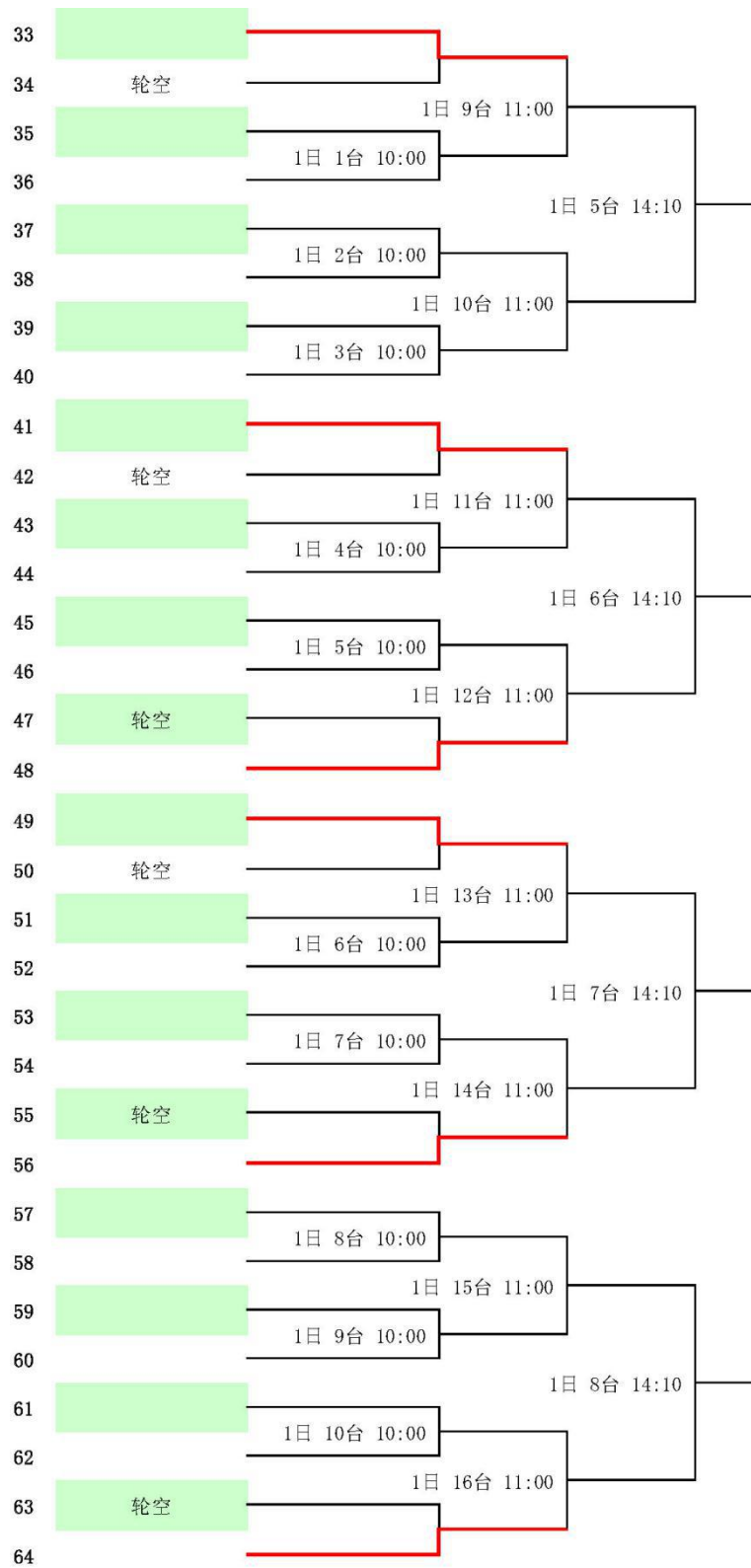

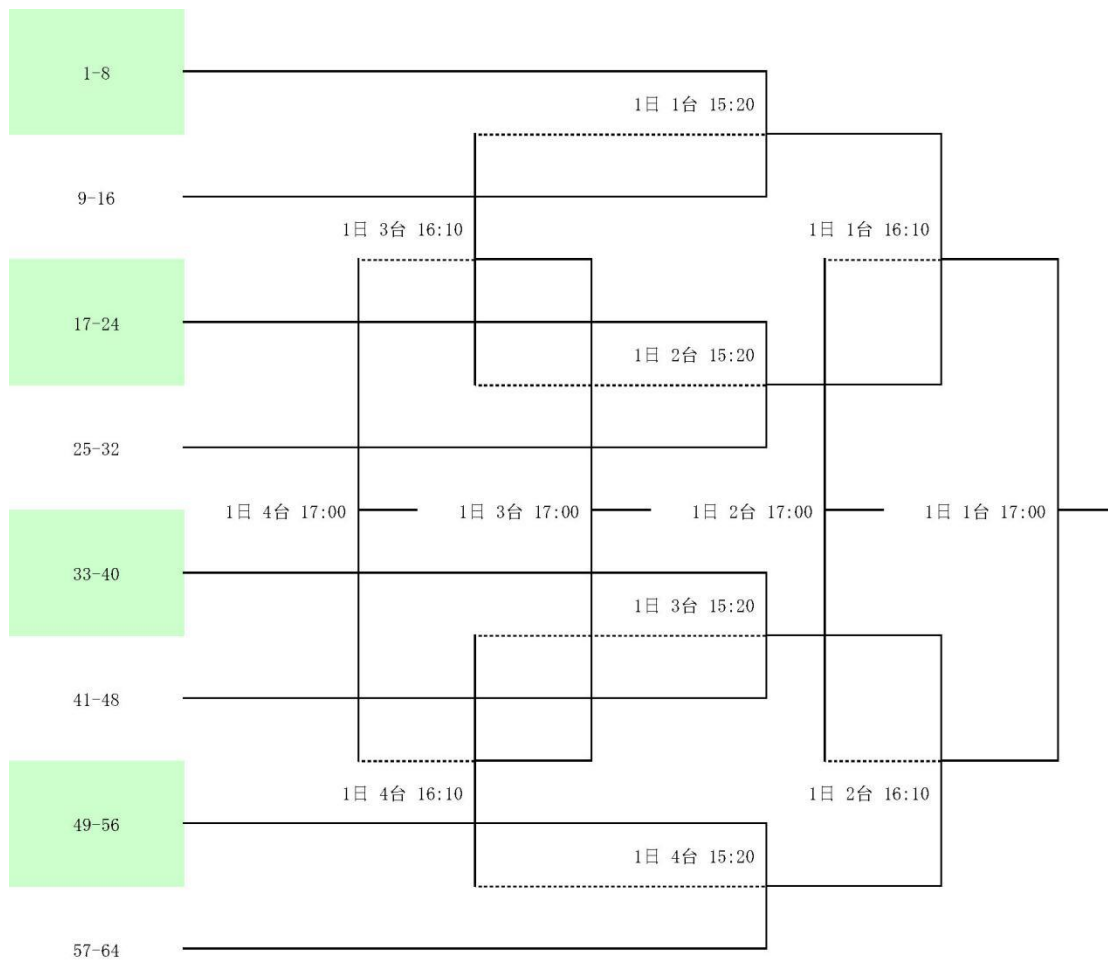

9岁组女子单打第一阶段

对阵	日期	时间	台号	1 组				积分	计算	名次
1-3	9-30	10:30	15台	1 张楚涵 宝鸡宝铁俱乐部	1					
1-2	9-30	17:00	15台							
2-3	10-1	9:00	15台							
				2 白璐菲 赛玛乒乓球俱乐部		2				

对阵	日期	时间	台号	2 组				积分	计算	名次
1-3	9-30	10:30	16台	1 胡杨 悦树星乒乓球俱乐部	1					
4-2			17台							
1-2	9-30	17:00	16台	2 梁钰菲 西安华建乒乓球俱乐部		2				
3-4			17台							
1-4	10-1	9:00	16台	3 倪艺涵 宝鸡宝铁俱乐部			3			
2-3			17台							
				4 任姝菡 卢轩国球			4			

对阵	日期	时间	台号	3 组				积分	计算	名次
1-3	9-30	10:30	18台	1 魏子琪 西安华建乒乓球俱乐部	1					
4-2			19台							
1-2	9-30	17:00	18台	2 唐嫣 鸿鹄乒乓国球俱乐部		2				
3-4			19台							
1-4	10-1	9:00	18台	3 王钰晨 个人3			3			
2-3			19台							
				4 薛婷文 西安晨浩乒乓球俱乐部			4			

对阵	日期	时间	台号	4 组				积分	计算	名次
1-3	9-30	10:30	20台	1 丛语彤 西安铁五小学	1					
4-2		10:45	1台							
1-2	9-30	17:00	20台	2 张梁晨 蒲城启航乒乓球俱乐部		2				
3-4		17:15	1台							
1-4	10-1	9:00	20台	3 杨佳颖 三原博远乒乓俱乐部			3			
2-3		9:15	1台							
				4 吕佳凝 卢轩国球			4			

对阵	日期	时间	台号	5 组				积分	计算	名次					
1-3	9-30	10:45	2台	1 刘晨欣 西安昊天乒乓球俱乐部	1	2	3	4	积分	计算	名次				
4-2			3台												
1-2	9-30	17:15	2台												
3-4			3台												
1-4	10-1	9:15	2台	2 刘钰涵 渭南澄城县飞扬乒乓球	2	3	4	积分	计算	名次					
2-3			3台												
3 王小昱 荣飞体育乒乓球俱乐部											3	4	积分	计算	名次
4 赵梓晴 卢轩国球															

对阵	日期	时间	台号	6 组				积分	计算	名次					
1-3	9-30	10:45	4台	1 李梦涵 西安市青少年体校	1	2	3	4	积分	计算	名次				
4-2			5台												
1-2	9-30	17:15	4台												
3-4			5台												
1-4	10-1	9:15	4台	2 李锦菡 个人4	2	3	4	积分	计算	名次					
2-3			5台												
3 胡羽熙 西安铁五小学											3	4	积分	计算	名次
4 冯筱迪 西安华建乒乓球俱乐部															

对阵	日期	时间	台号	7 组				积分	计算	名次					
1-3	9-30	10:45	6台	1 权小雯 宝鸡志浩乒乓	1	2	3	4	积分	计算	名次				
4-2			7台												
1-2	9-30	17:15	6台												
3-4			7台												
1-4	10-1	9:15	6台	2 曹宇菲 西安铁五小学	2	3	4	积分	计算	名次					
2-3			7台												
3 问暖 佳韵乒乓球俱乐部											3	4	积分	计算	名次
4 卢星怡 卢轩国球															

对阵	日期	时间	台号	8 组				积分	计算	名次					
1-3	9-30	10:45	8台	1 马尔好青 咸阳彩虹中学	1	2	3	4	积分	计算	名次				
4-2			9台												
1-2	9-30	17:15	8台												
3-4			9台												
1-4	10-1	9:15	8台	2 高羽尧 渭南博奥乒乓球俱乐部	2	3	4	积分	计算	名次					
2-3			9台												
3 曹景媛 卢轩国球											3	4	积分	计算	名次
4 董锦宜 大荔国球馆															

对阵	日期	时间	台号	9 组				积分	计算	名次
				1	2	3	4			
1-3 4-2	9-30	10:45	10台 11台	1 李梓嫣 西安市青少年体校						
1-2 3-4	9-30	17:15	10台 11台							
1-4 2-3	10-1	9:15	10台 11台	2 雒予安 小小国球俱乐部						
				3 张歆媛 神木神韵乒乓						
				4 李天晴 雨竹乒乓球俱乐部						

对阵	日期	时间	台号	10 组				积分	计算	名次
				1	2	3	4			
1-3 4-2	9-30	10:45	12台 13台	1 李欣阳 澎徽乒乓球俱乐部						
1-2 3-4	9-30	17:15	12台 13台							
1-4 2-3	10-1	9:15	12台 13台	2 黄祎菲 西安红旗乒乓俱乐部						
				3 赵思嘉 西安华建乒乓球俱乐部						
				4 张诗妍 卢轩国球						

对阵	日期	时间	台号	11 组				积分	计算	名次
				1	2	3	4			
1-3 4-2	9-30	10:45	14台 15台	1 杨紫萱 卢轩国球						
1-2 3-4	9-30	17:15	14台 15台							
1-4 2-3	10-1	9:15	14台 15台	2 白小松 澎徽乒乓球俱乐部						
				3 李欣语 荣飞体育乒乓球俱乐部						
				4 王若瑶 延安延体乒乓球俱乐部						

对阵	日期	时间	台号	12 组				积分	计算	名次
				1	2	3	4			
1-3 4-2	9-30	10:45	16台 17台	1 张丹芮 三原博远乒乓球俱乐部						
1-2 3-4	9-30	17:15	16台 17台							
1-4 2-3	10-1	9:15	16台 17台	2 韩依珊 宏盛乒乓球俱乐部						
				3 赵乐骏 西安市乒狂俱乐部						
				4 谢一心 长武爱尚乒乓球俱乐部						

对阵	日期	时间	台号	13 组				积分	计算	名次	
1-3	9-30	10:45	18台	1 刘姝辰 西安问鼎乒乓球俱乐部	1	2	3	4			
4-2			19台								
1-2	9-30	17:15	18台	2 邢澜夕 蒲城启航乒乓球俱乐部		1	2	3	4		
3-4			19台								
1-4	10-1	9:15	18台	3 张馨月 宝鸡威克乒乓球体育俱乐部		1	2	3	4		
2-3			19台								
				4 潘梓茗 卢轩国球							

对阵	日期	时间	台号	14 组				积分	计算	名次	
1-3	9-30	10:45	20台	1 路冲菡 卢轩国球	1	2	3	4			
4-2		11:00	1台								
1-2	9-30	17:15	20台	2 徐一诺 个人1		1	2	3	4		
3-4		17:30	1台								
1-4	10-1	9:15	20台	3 李苏萌 大荔瑞青乒乓球俱乐部		1	2	3	4		
2-3		9:30	1台								
				4 韩博雅 西安问鼎乒乓球俱乐部							

对阵	日期	时间	台号	15 组				积分	计算	名次	
1-3	9-30	11:00	2台	1 李梓彤 榆林市虎廉乒乓球俱乐部	1	2	3	4			
4-2			3台								
1-2	9-30	17:30	2台	2 黄一璜 个人		1	2	3	4		
3-4			3台								
1-4	10-1	9:30	2台	3 贾瑾瑄 卢轩国球		1	2	3	4		
2-3			3台								
				4 杜孟祺 西安晨浩乒乓球俱乐部							

9岁组女子单打第二阶段

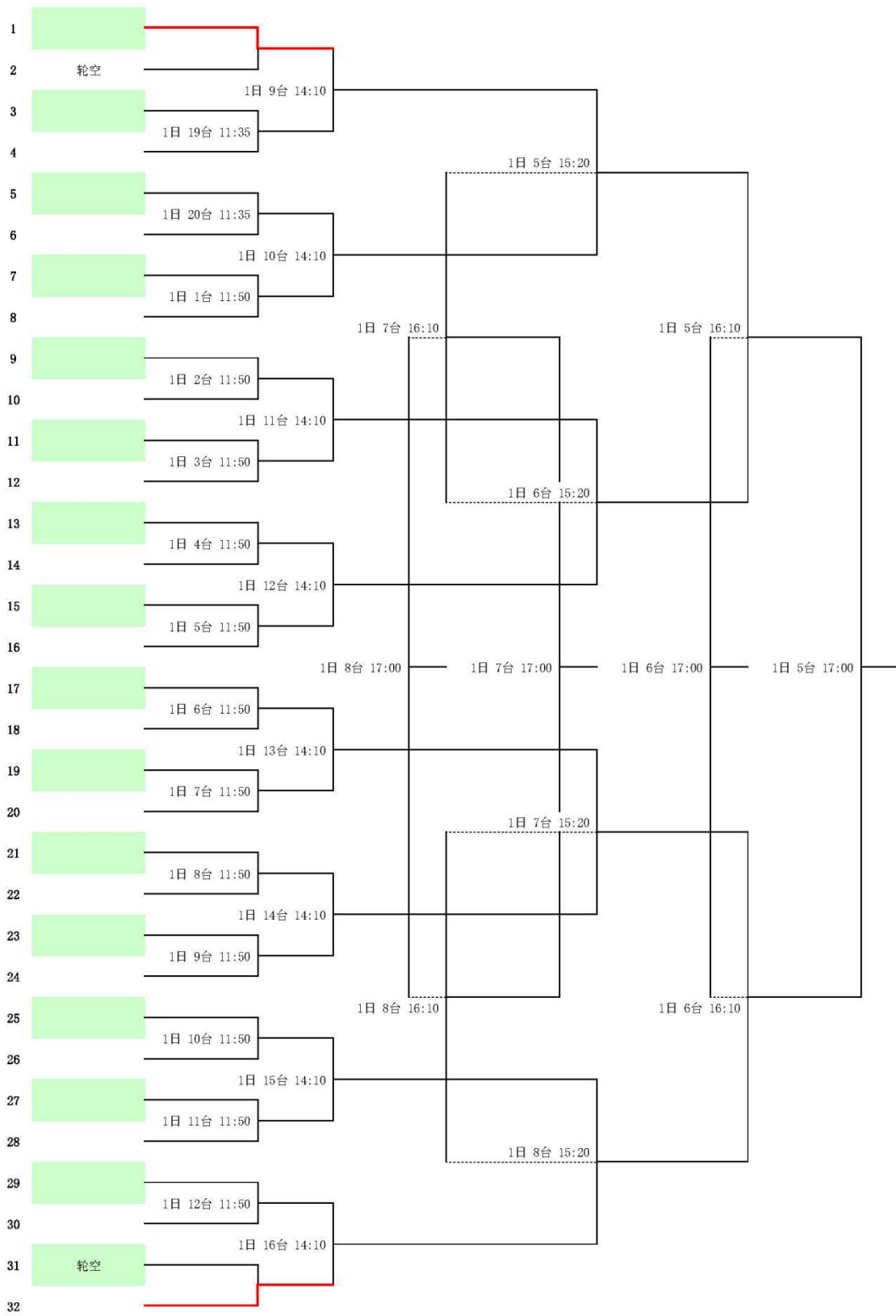

10岁组男子单打第一阶段

对阵	日期	时间	台号	1 组	1	2	3	积分	计算	名次
1-3	9-30	11:00	4台	1						
1-2			6台	姚瑞铭						
2-3			12台	西安市青少年体校						
				2						
				杨骐语						
				蒲城启航乒乓球俱乐部						
				3						
				申皓轩						
				榆林市虎廉乒乓球俱乐部						

对阵	日期	时间	台号	2 组	1	2	3	4	积分	计算	名次
1-3	9-30	11:00	5台	1							
4-2			6台	陈智洋							
1-2	9-30	16:30	7台	新鸿业乒乓球俱乐部							
3-4			8台	2							
1-4	9-30	18:15	13台	宋致远							
2-3			14台	卢轩国球							
				3							
				白岳衡							
				神木市青少年宫乒乓球队							
				4							
				周松宇							
				西安市乒狂俱乐部							

对阵	日期	时间	台号	3 组	1	2	3	4	积分	计算	名次
1-3	9-30	11:00	7台	1							
4-2			8台	秦启哲							
1-2	9-30	16:30	9台	段豪乒乓							
3-4			10台	2							
1-4	9-30	18:15	15台	李博涵							
2-3			16台	西安市乒狂俱乐部							
				3							
				高逍遥							
				西安晨浩乒乓俱乐部							
				4							
				史书毅							
				鸿程乒乓							

对阵	日期	时间	台号	4 组	1	2	3	4	积分	计算	名次
1-3	9-30	11:00	9台	1							
4-2			10台	雷嘉树							
1-2	9-30	16:30	11台	西安昊天乒乓球俱乐部							
3-4			12台	2							
1-4	9-30	18:15	17台	花睿泽							
2-3			18台	个人8							
				3							
				虞恒越							
				神木神韵乒乓							
				4							
				刘逸朗							
				卢轩国球							

对阵	日期	时间	台号	5 组	1	2	3	4	积分	计算	名次
1-3	9-30	11:00	11台	1 任俊卓	■						
4-2			12台								
1-2	9-30	16:30	13台	2 卢轩国球		■					
3-4			14台								
1-4	9-30	18:15	19台	3 韩梓辰			■				
2-3			20台								
				4 孙凡森 冠宇国球管							
				4 李懿宸 个人11				■			

对阵	日期	时间	台号	6 组	1	2	3	4	积分	计算	名次
1-3	9-30	11:00	13台	1 刘可迪	■						
4-2			14台								
1-2	9-30	16:30	15台	2 宝鸡宝铁俱乐部		■					
3-4			16台								
1-4	9-30	18:30	1台	3 毛易豪			■				
2-3			2台								
				4 王松寒 西安市青少年体校							
				4 许嘉乔 大荔国球馆				■			

对阵	日期	时间	台号	7 组	1	2	3	4	积分	计算	名次
1-3	9-30	11:00	15台	1 赵彬翔	■						
4-2			16台								
1-2	9-30	16:30	17台	2 陕柴408乒乓球俱乐部		■					
3-4			18台								
1-4	9-30	18:30	3台	3 高宇轩			■				
2-3			4台								
				4 张潇予 神木神韵乒乓							
				4 李佳涵 宝鸡威克乒乓体育俱乐部				■			

对阵	日期	时间	台号	8 组	1	2	3	4	积分	计算	名次
1-3	9-30	11:00	17台	1 苏子祥	■						
4-2			18台								
1-2	9-30	16:30	19台	2 个人3		■					
3-4			20台								
1-4	9-30	18:30	5台	3 韩翊杨			■				
2-3			6台								
				4 康浩洋 宝鸡宝铁俱乐部							
				4 郭亚轩 西安中学炫动俱乐部				■			

对阵	日期	时间	台号	9 组	1	2	3	4	积分	计算	名次
1-3	9-30	11:00	19台	1	■						
4-2			20台	王铭赫							
1-2	9-30	16:45	1台	西安硕果乒乓		■					
3-4			2台								
1-4	9-30	18:30	7台	2			■				
2-3			8台	姚楷瑞							
				3							
				杨旭东							
				渭南0913乒乓球训练中心							
				4							
				严翔晨							
				华阴市秦硕乒乓球俱乐部							

对阵	日期	时间	台号	10 组	1	2	3	4	积分	计算	名次
1-3	9-30	11:15	1台	1	■						
4-2			2台	段则宇							
1-2	9-30	16:45	3台	个人6		■					
3-4			4台								
1-4	9-30	18:30	9台	2			■				
2-3			10台	卫子恩							
				韩城引力之星乒乓球俱乐部							
				3							
				王昱衡							
				博远乒乓球俱乐部							
				4							
				李雨辰							
				雨竹乒乓球俱乐部							

对阵	日期	时间	台号	11 组	1	2	3	4	积分	计算	名次
1-3	9-30	11:15	3台	1	■						
4-2			4台	梁子航							
1-2	9-30	16:45	5台	佳慧乒乓佳慧乒乓		■					
3-4			6台								
1-4	9-30	18:30	11台	2			■				
2-3			12台	祁梓辰							
				神木市金奥星乒乓球							
				3							
				李浩毓							
				卢轩国球							
				4							
				朱子轩							
				CC乒乓球俱乐部							

对阵	日期	时间	台号	12 组	1	2	3	4	积分	计算	名次
1-3	9-30	11:15	5台	1	■						
4-2			6台	丁冠宁							
1-2	9-30	16:45	7台	华阴市秦硕乒乓球俱乐部		■					
3-4			8台								
1-4	9-30	18:30	13台	2			■				
2-3			14台	卢骏樑							
				西安市乒狂俱乐部							
				3							
				白睿哲							
				宝鸡宝铁俱乐部							
				4							
				赫家琛							
				延安延体乒乓球俱乐部							

对阵	日期	时间	台号	13 组	1	2	3	4	积分	计算	名次
1-3	9-30	11:15	7台	1 何雨桐 神木神韵乒乓	■						
4-2			8台								
1-2	9-30	16:45	9台	2 辛俊茂 宝鸡志浩乒乓		■					
3-4			10台								
1-4	9-30	18:30	15台	3 袁博榕 陕柴408乒乓球俱乐部			■				
2-3			16台								
				4 倪毓呈 个人4				■			

对阵	日期	时间	台号	14 组	1	2	3	4	积分	计算	名次
1-3	9-30	11:15	9台	1 杜景泽 个人10	■						
4-2			10台								
1-2	9-30	16:45	11台	2 周辰霖 个人1		■					
3-4			12台								
1-4	9-30	18:30	17台	3 张震宇 宝鸡志浩乒乓			■				
2-3			18台								
				4 张梓墨 卢轩国球				■			

对阵	日期	时间	台号	15 组	1	2	3	4	积分	计算	名次
1-3	9-30	11:15	11台	1 简恒宇 西安市乒狂俱乐部	■						
4-2			12台								
1-2	9-30	16:45	13台	2 张熙硕 澄城县非凡乒乓球俱乐部		■					
3-4			14台								
1-4	9-30	18:30	19台	3 高梓轩 神木神韵乒乓			■				
2-3			20台								
				4 田一杭 卢轩国球				■			

对阵	日期	时间	台号	16 组	1	2	3	4	积分	计算	名次
1-3	9-30	11:15	13台	1 加卓易 雨竹乒乓球俱乐部	■						
4-2			14台								
1-2	9-30	16:45	15台	2 侯书桐 礼泉乒乓球训练中心		■					
3-4			16台								
1-4	9-30	18:45	1台	3 张煜诚 安欣华远			■				
2-3			2台								
				4 张子衿 西安市青少年体校				■			

对阵	日期	时间	台号	17 组	1	2	3	4	积分	计算	名次
1-3	9-30	11:15	15台	1 李锦堯 神木神韵乒乓	■						
4-2			16台								
1-2	9-30	16:45	17台	2 张新奕 礼泉乒乓球训练中心		■					
3-4			18台								
1-4	9-30	18:45	3台	3 焦禹诺 小小国球俱乐部			■				
2-3			4台								
				4 王晨瑞 西安市乒狂俱乐部				■			

对阵	日期	时间	台号	18 组	1	2	3	4	积分	计算	名次
1-3	9-30	11:15	17台	1 田一苇 卢轩国球	■						
4-2			18台								
1-2	9-30	16:45	19台	2 王钺栋 礼泉乒乓球训练中心		■					
3-4			20台								
1-4	9-30	18:45	5台	3 安毅轩 渭南博奥乒乓球俱乐部			■				
2-3			6台								
				4 胡家骏 酷趣乒乓球俱乐部				■			

对阵	日期	时间	台号	19 组	1	2	3	4	积分	计算	名次
1-3	9-30	11:15	19台	1 颜嘉琛 新鸿业乒乓球俱乐部	■						
4-2			20台								
1-2	9-30	17:00	1台	2 李睿城 卢轩国球		■					
3-4			2台								
1-4	9-30	18:45	7台	3 何轶钜 渭南悦动康乒乓球			■				
2-3			8台								
				4 朱宸宇 大荔国球馆				■			

对阵	日期	时间	台号	20 组	1	2	3	4	积分	计算	名次
1-3	9-30	11:30	1台	1 崔洹睿 卢轩国球	■						
4-2			2台								
1-2	9-30	17:00	3台	2 胡可为 新鸿业乒乓球俱乐部		■					
3-4			4台								
1-4	9-30	18:45	9台	3 艾植皓 神木市青少年宫乒乓球队			■				
2-3			10台								
				4 傅泽 宝鸡眉县奔腾乒乓球俱乐部				■			

对阵	日期	时间	台号	21 组	1	2	3	4	积分	计算	名次
1-3	9-30	11:30	3台	1	■						
4-2			4台	肖明哲							
1-2	9-30	17:00	5台	蒲城宝石乒乓球俱乐部		■					
3-4			6台	2							
1-4	9-30	18:45	11台	杨梓硕			■				
2-3			12台	新鸿业乒乓球俱乐部							
				3				■			
				成淼方 个人5							
				4					■		
				乔胤溥 个人2							

对阵	日期	时间	台号	22 组	1	2	3	4	积分	计算	名次
1-3	9-30	11:30	5台	1	■						
4-2			6台	马天骧							
1-2	9-30	17:00	7台	华阴市秦硕乒乓球俱乐部		■					
3-4			8台	2							
1-4	9-30	18:45	13台	杨骐郡			■				
2-3			14台	蒲城启航乒乓球俱乐部							
				3				■			
				杨豪朗 渭南高新区阳光乒乓球俱乐部							
				4					■		
				梁梓翰 韩城引力之星乒乓球俱乐部							

对阵	日期	时间	台号	23 组	1	2	3	4	积分	计算	名次
1-3	9-30	11:30	7台	1	■						
4-2			8台	商鹤轩							
1-2	9-30	17:00	9台	西安昊天乒乓球俱乐部		■					
3-4			10台	2							
1-4	9-30	18:45	15台	高硕臻			■				
2-3			16台	个人12							
				3				■			
				贾雷涵 韩城引力之星乒乓球俱乐部							
				4					■		
				王恺 冠宇国球馆							

对阵	日期	时间	台号	24 组	1	2	3	4	积分	计算	名次
1-3	9-30	11:30	9台	1	■						
4-2			10台	李陈酷							
1-2	9-30	17:00	11台	大荔瑞青乒乓球俱乐部		■					
3-4			12台	2							
1-4	9-30	18:45	17台	韩浩辰			■				
2-3			18台	渭南澄城县飞扬乒乓球							
				3				■			
				张雨辰 个人9							
				4					■		
				杨启恩 西安乐旋							

对阵	日期	时间	台号	25 组	1	2	3	4	积分	计算	名次
1-3	9-30	11:30	11台	1 许子颀 华阴市秦硕乒乓球俱乐部	■						
4-2			12台								
1-2	9-30	17:00	13台	2 沈兴渤 大荔国球馆		■					
3-4			14台								
1-4	9-30	18:45	19台	3 郭睿捷 西安乐旋			■				
2-3			20台								
				4 吕思可 渭南博奥乒乓球俱乐部				■			

10岁组男子单打第二阶段

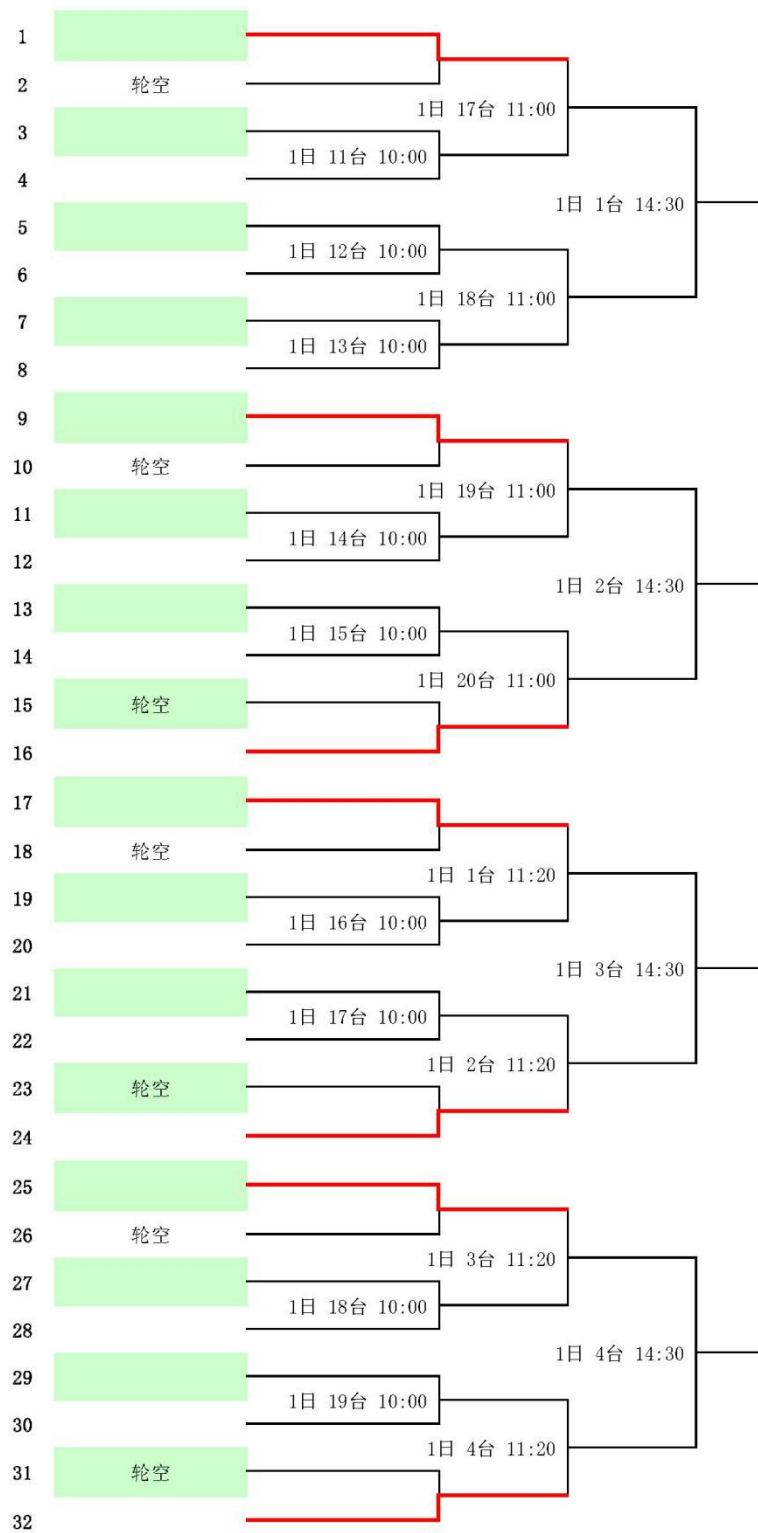

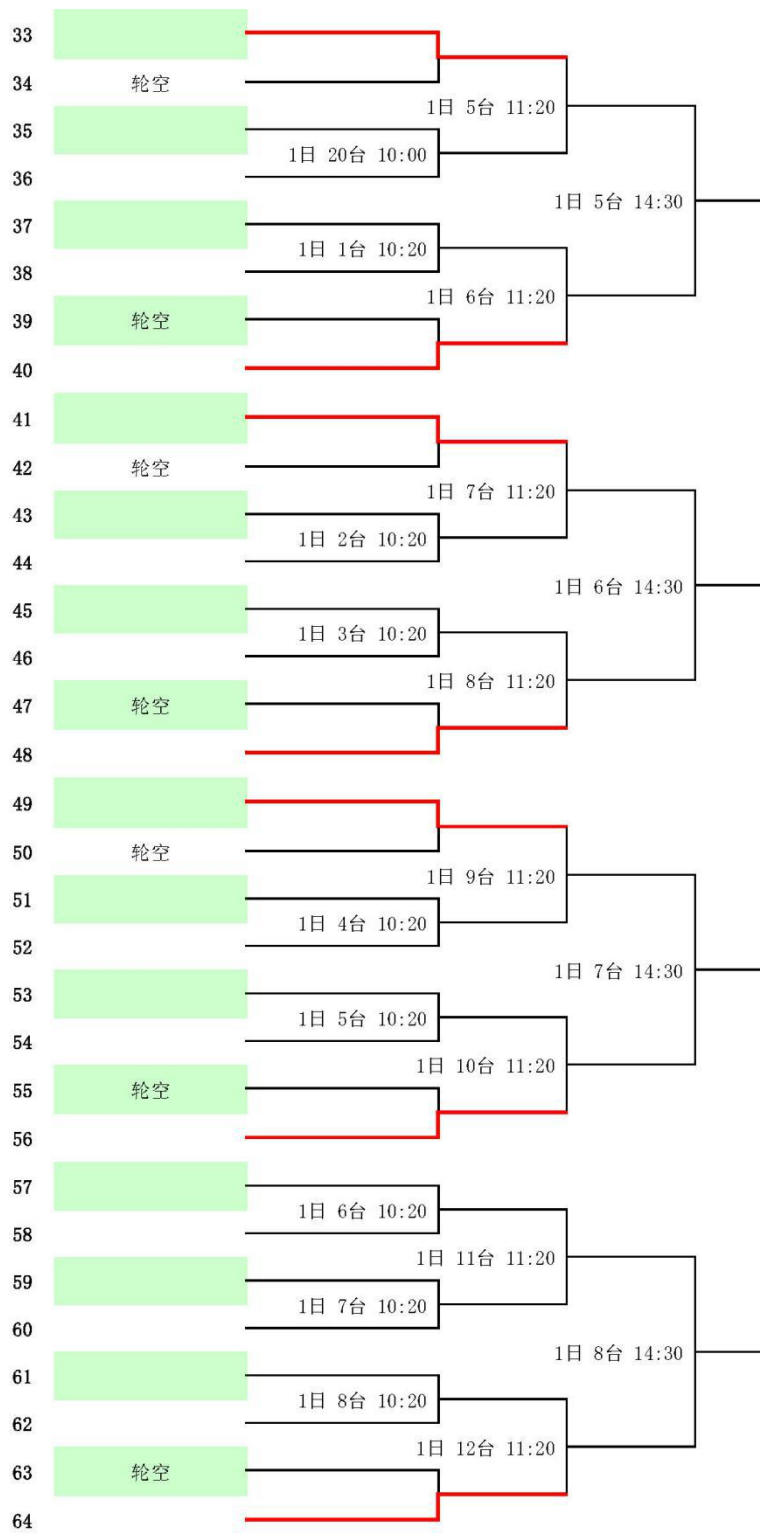

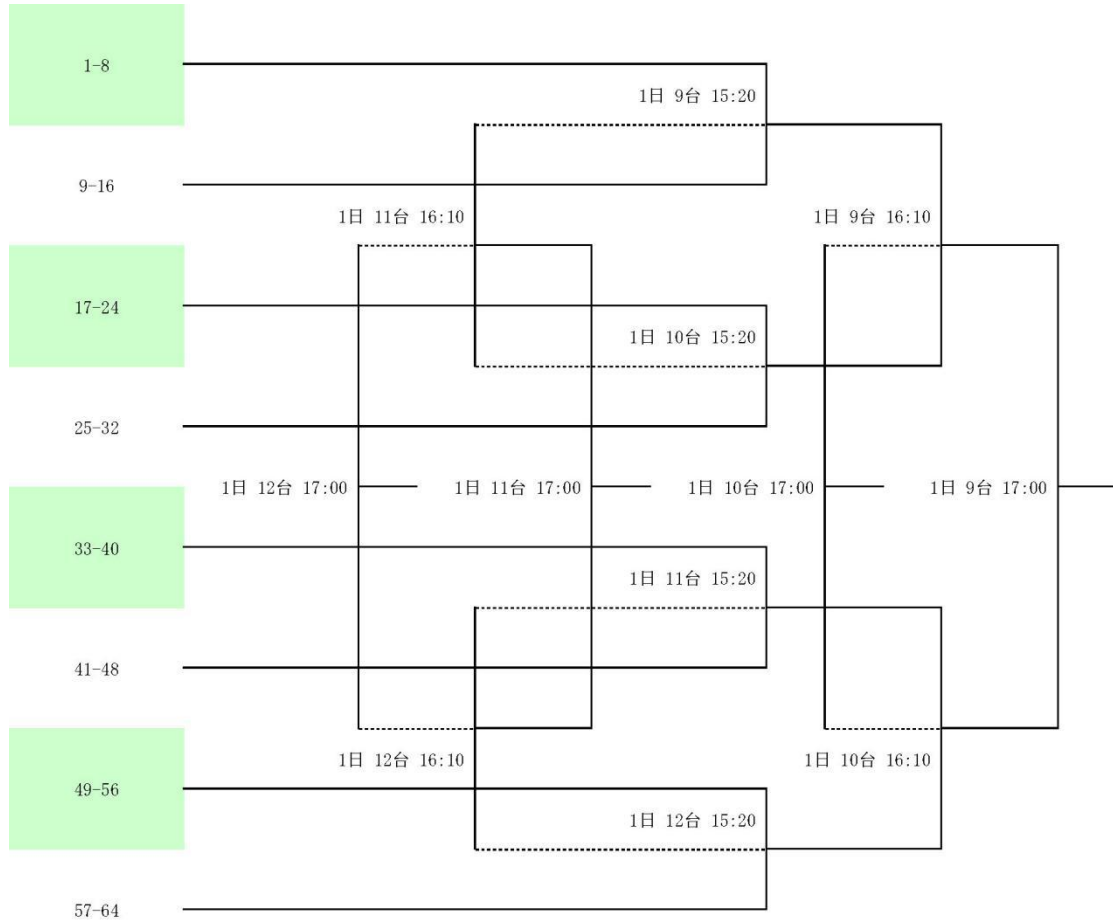

10岁组女子单打第一阶段

对阵	日期	时间	台号	1 组	1	2	3	积分	计算	名次
1-3	9-30	11:30	13台	1 张优美 西安市青少年体校						
1-2	9-30	17:30	4台							
2-3	10-1	9:30	4台							
				2 闵笑笑 卢轩国球						
				3 王思又 杨凌凌动乒乓						

对阵	日期	时间	台号	2 组	1	2	3	4	积分	计算	名次
1-3	9-30	11:30	14台	1 苗硕苒 西安铁五小学							
4-2			15台								
1-2	9-30	17:30	5台	2 高茜 西安华建乒乓球俱乐部							
3-4			6台								
1-4	10-1	9:30	5台	3 康梓墨 三原博远乒乓球俱乐部							
2-3			6台								
				4 张语宸 卢轩国球							

对阵	日期	时间	台号	3 组	1	2	3	4	积分	计算	名次
1-3	9-30	11:30	16台	1 张怡凡 陕柴408乒乓球俱乐部							
4-2			17台								
1-2	9-30	17:30	7台	2 刘瑾妍 鼎元乒乓球俱乐部							
3-4			8台								
1-4	10-1	9:30	7台	3 李悦君 卢轩国球							
2-3			8台								
				4 吴煜英 西安永飞杨乒乓球俱乐部							

对阵	日期	时间	台号	4 组	1	2	3	4	积分	计算	名次
1-3	9-30	11:30	18台	1 蔡卓瑶 西安铁五小学							
4-2			19台								
1-2	9-30	17:30	9台	2 周学昭 延安延体乒乓球俱乐部							
3-4			10台								
1-4	10-1	9:30	9台	3 李弘臻 西安华建乒乓球俱乐部							
2-3			10台								
				4 篮思策 个人2							

对阵	日期	时间	台号	5 组	1	2	3	4	积分	计算	名次
1-3	9-30	11:30	20台	1	■						
4-2			1台	高琳熙							
1-2	9-30	17:30	11台	宝鸡宝铁俱乐部		■					
3-4			12台	2							
1-4	10-1	9:30	11台	马筱琳			■				
2-3			12台	3							
				西安华建乒乓球俱乐部							
				4				■			
				胡芮嘉							
				西安市青少年体校							

对阵	日期	时间	台号	6 组	1	2	3	4	积分	计算	名次
1-3	9-30	11:45	2台	1	■						
4-2			3台	胡琳雅							
1-2	9-30	17:30	13台	西安晨浩乒乓球俱乐部		■					
3-4			14台	2							
1-4	10-1	9:30	13台	刘佳滢			■				
2-3			14台	3							
				宝鸡宝铁俱乐部							
				4				■			
				党欣瑶							
				西安华建乒乓球俱乐部							

对阵	日期	时间	台号	7 组	1	2	3	4	积分	计算	名次
1-3	9-30	11:45	4台	1	■						
4-2			5台	胡佳音							
1-2	9-30	17:30	15台	宝鸡韵动青少年体育俱乐部		■					
3-4			16台	2							
1-4	10-1	9:30	15台	连滕玥			■				
2-3			16台	3							
				卢轩国球							
				4				■			
				薛轲心							
				西安中学炫动俱乐部							

对阵	日期	时间	台号	8 组	1	2	3	4	积分	计算	名次
1-3	9-30	11:45	6台	1	■						
4-2			7台	张栗菲							
1-2	9-30	17:30	17台	卢轩国球		■					
3-4			18台	2							
1-4	10-1	9:30	17台	金慧馨			■				
2-3			18台	3							
				韩城引力之星乒乓球俱乐部							
				4				■			
				何铄莹							
				大荔国球馆							

对阵	日期	时间	台号	9 组	1	2	3	4	积分	计算	名次
1-3	9-30	11:45	8台	1 刘晨曦 渭南高新区阳光乒乓球俱乐部	■						
4-2			9台								
1-2	9-30	17:30	19台	2 蒙梓心 西安铁五小学		■					
3-4			20台								
1-4	10-1	9:30	19台	3 马嘉宝 西安华建乒乓球俱乐部			■				
2-3			20台								
				4 姚雨辰 兴平王昊乒乓球培训中心				■			

对阵	日期	时间	台号	10 组	1	2	3	4	积分	计算	名次
1-3	9-30	11:45	10台	1 王营溪 博远乒乓球俱乐部	■						
4-2			11台								
1-2	9-30	17:45	1台	2 师静怡 咸阳新苗乒乓球俱乐部		■					
3-4			2台								
1-4	10-1	9:45	1台	3 师若汐 方新小学			■				
2-3			2台								
				4 周思含 西安华建乒乓球俱乐部				■			

10岁组女子单打第二阶段

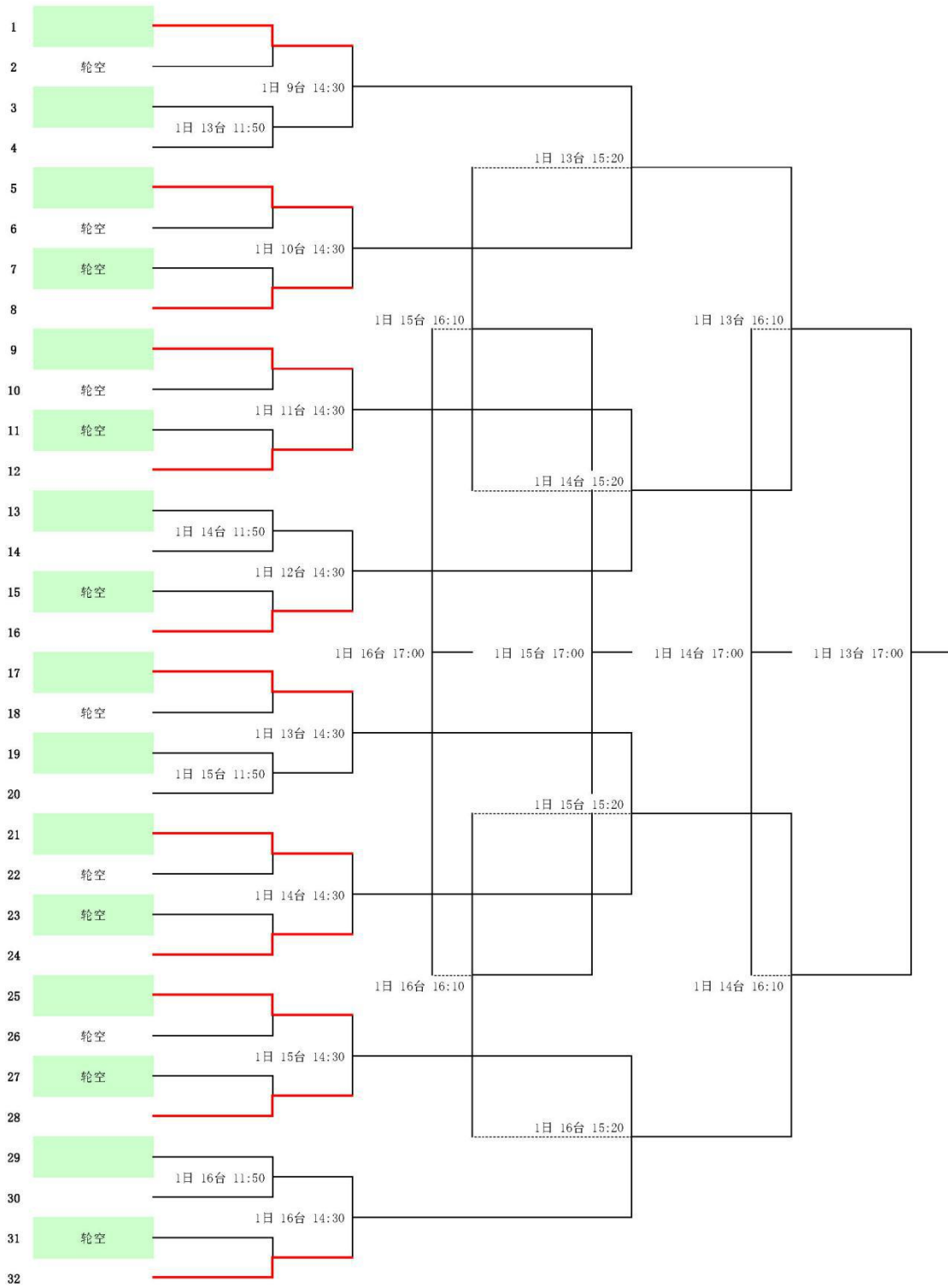

11岁组男子单打第一阶段

对阵	日期	时间	台号	1 组	1	2	3	积分	计算	名次
1-3	10-2	8:30	1台	1 麻家豪 卢轩国球						
1-2	10-2	9:45	18台							
2-3	10-2	13:30	1台							
				2 曹誉腾 个人7						
				3 李浩然 神木神韵乒乓						

对阵	日期	时间	台号	2 组	1	2	3	积分	计算	名次
1-3	10-2	8:30	2台	1 王子旭 西安市青少年体校						
1-2	10-2	9:45	19台							
2-3	10-2	13:30	2台							
				2 刘倬桐 个人17						
				3 谢禹昂 卢轩国球						

对阵	日期	时间	台号	3 组	1	2	3	积分	计算	名次
1-3	10-2	8:30	3台	1 张昕晨 个人18						
1-2	10-2	9:45	20台							
2-3	10-2	13:30	3台							
				2 马梓扬 雨竹乒乓球俱乐部						
				3 吴科彦 西安市青少年体校						

对阵	日期	时间	台号	4 组	1	2	3	4	积分	计算	名次
1-3	10-2	8:30	4台	1 同亦钊 卢轩国球							
4-2			5台								
1-2	10-2	10:00	1台	2 李正安 丁昊乒乓训练基地							
3-4			2台								
1-4	10-2	13:30	4台	3 焦晨轩 西安市乒狂俱乐部							
2-3			5台								
				4 王逸辰 佳韵乒乓球俱乐部							

对阵	日期	时间	台号	5 组	1	2	3	4	积分	计算	名次
1-3	10-2	8:30	6台	1 石腾元	■						
4-2			7台								
1-2	10-2	10:00	3台	卢轩国球							
3-4			4台								
1-4	10-2	13:30	6台	2 路景泽		■					
2-3			7台								
				3 王梓铭			■				
				杨凌凌动乒乓							
				4 关贺渤				■			
				鸿鹄乒乓国球俱乐部							

对阵	日期	时间	台号	6 组	1	2	3	4	积分	计算	名次
1-3	10-2	8:30	8台	1 高艺泽	■						
4-2			9台								
1-2	10-2	10:00	5台	卢轩国球							
3-4			6台								
1-4	10-2	13:30	8台	2 田子昂		■					
2-3			9台								
				3 贺元李			■				
				渭南0913乒乓球训练中心							
				4 燕欣煜				■			
				神木神韵乒乓							

对阵	日期	时间	台号	7 组	1	2	3	4	积分	计算	名次
1-3	10-2	8:30	10台	1 何昱伟	■						
4-2			11台								
1-2	10-2	10:00	7台	西安市乒狂俱乐部							
3-4			8台								
1-4	10-2	13:30	10台	2 马浩轩		■					
2-3			11台								
				3 孙骥凡			■				
				西安市青少年体校							
				4 司博文				■			
				个人1							

对阵	日期	时间	台号	8 组	1	2	3	4	积分	计算	名次
1-3	10-2	8:30	12台	1 张梓墨	■						
4-2			13台								
1-2	10-2	10:00	9台	冠宇国球馆							
3-4			10台								
1-4	10-2	13:30	12台	2 祝浩博		■					
2-3			13台								
				3 尹泽轩			■				
				渭南博奥乒乓球俱乐部							
				4 赵嘉睿				■			
				富平未来乒乓							

对阵	日期	时间	台号	9 组	1	2	3	4	积分	计算	名次
1-3	10-2	8:30	14台	1 刘阔 安康金冠国球俱乐部	■						
4-2			15台								
1-2	10-2	10:00	11台	2 薛皓腾 个人14		■					
3-4			12台								
1-4	10-2	13:30	14台	3 顾笛严 渭南博奥乒乓球俱乐部			■				
2-3			15台								
				4 李炎卿 西安市青少年体校				■			

对阵	日期	时间	台号	10 组	1	2	3	4	积分	计算	名次
1-3	10-2	8:30	16台	1 王立阳 个人2	■						
4-2			17台								
1-2	10-2	10:00	13台	2 陈皓天 悦动乒乓		■					
3-4			14台								
1-4	10-2	13:30	16台	3 张泽雨 渭南博奥乒乓球俱乐部			■				
2-3			17台								
				4 李昊朗 佳慧乒乓球训练中心				■			

对阵	日期	时间	台号	11 组	1	2	3	4	积分	计算	名次
1-3	10-2	8:30	18台	1 何睿轩 鄂阳区青少年活动中心	■						
4-2			19台								
1-2	10-2	10:00	15台	2 杨易凡 立扬乒乓		■					
3-4			16台								
1-4	10-2	13:30	18台	3 王梓潮 神木市金奥星乒乓球			■				
2-3			19台								
				4 田致豪 卢轩国球				■			

对阵	日期	时间	台号	12 组	1	2	3	4	积分	计算	名次
1-3	10-2	8:30	20台	1 马子涵 佳慧乒乓球训练中心	■						
4-2		8:45	1台								
1-2	10-2	10:00	17台	2 王子畅 卢轩国球		■					
3-4			18台								
1-4	10-2	13:30	20台	3 张佳琪 延安延体乒乓球俱乐部			■				
2-3		13:45	1台								
				4 韩睿哲 蒲城启航乒乓球俱乐部				■			

对阵	日期	时间	台号	13 组	1	2	3	4	积分	计算	名次
1-3	10-2	8:45	2台	1 贺晨轩 西安铁五小学	■						
4-2			3台								
1-2	10-2	10:00	19台	2 颜骆琛 乒劲乒乓球俱乐部		■					
3-4			20台								
1-4	10-2	13:45	2台	3 王奕轩 个人9			■				
2-3			3台								
				4 李广霖 个人8				■			

对阵	日期	时间	台号	14 组	1	2	3	4	积分	计算	名次
1-3	10-2	8:45	4台	1 李昱德 礼泉乒乓球训练中心	■						
4-2			5台								
1-2	10-2	10:15	1台	2 王雨轩 澄城县非凡乒乓球俱乐部		■					
3-4			2台								
1-4	10-2	13:45	4台	3 刘忠酌 神木市金奥星乒乓球			■				
2-3			5台								
				4 王雨辰 未来乒乓				■			

对阵	日期	时间	台号	15 组	1	2	3	4	积分	计算	名次
1-3	10-2	8:45	6台	1 张丁壬 大荔国球馆	■						
4-2			7台								
1-2	10-2	10:15	3台	2 孙明泽 冠宇国球馆		■					
3-4			4台								
1-4	10-2	13:45	6台	3 郭孝文 雨竹乒乓球俱乐部			■				
2-3			7台								
				4 王越泽 陕西乒羽运动管理中心				■			

对阵	日期	时间	台号	16 组	1	2	3	4	积分	计算	名次
1-3	10-2	8:45	8台	1 孙陈朗 新鸿业乒乓球俱乐部	■						
4-2			9台								
1-2	10-2	10:15	5台	2 李崑可 卢轩国球		■					
3-4			6台								
1-4	10-2	13:45	8台	3 范一铭 西安硕果乒乓			■				
2-3			9台								
				4 高恩泽 大荔国球馆				■			

对阵	日期	时间	台号	17 组	1	2	3	4	积分	计算	名次
1-3	10-2	8:45	10台	1 高凯轩 神木神韵乒乓	■						
4-2			11台								
1-2	10-2	10:15	7台	2 徐子皓 蒲城宝石乒乓球俱乐部		■					
3-4			8台								
1-4	10-2	13:45	10台	3 郭伯鸿 西安市青少年体校			■				
2-3			11台								
				4 杜昕烨 个人3				■			

对阵	日期	时间	台号	18 组	1	2	3	4	积分	计算	名次
1-3	10-2	8:45	12台	1 马搏骋 宝鸡宝铁俱乐部	■						
4-2			13台								
1-2	10-2	10:15	9台	2 唐家阳 个人13		■					
3-4			10台								
1-4	10-2	13:45	12台	3 田亦耘 榆林市雄鹰俱乐部			■				
2-3			13台								
				4 朱彦至 杨凌凌动乒乓				■			

对阵	日期	时间	台号	19 组	1	2	3	4	积分	计算	名次
1-3	10-2	8:45	14台	1 付力文 卢轩国球	■						
4-2			15台								
1-2	10-2	10:15	11台	2 孙杨 宝鸡宝铁俱乐部		■					
3-4			12台								
1-4	10-2	13:45	14台	3 应鎧泽 富平未来乒乓			■				
2-3			15台								
				4 聂雨辰 国建乒乓				■			

对阵	日期	时间	台号	20 组	1	2	3	4	积分	计算	名次
1-3	10-2	8:45	16台	1 贺显超 榆林市虎廉乒乓球俱乐部	■						
4-2			17台								
1-2	10-2	10:15	13台	2 郭润泽 西安永飞杨乒乓球俱乐部		■					
3-4			14台								
1-4	10-2	13:45	16台	3 钟承恩 紫阳乒协			■				
2-3			17台								
				4 王昱轩 佳韵乒乓球俱乐部				■			

对阵	日期	时间	台号	21 组	1	2	3	4	积分	计算	名次
1-3	10-2	8:45	18台	1 任贺轩	■						
4-2			19台								
1-2	10-2	10:15	15台	个人5							
3-4			16台								
1-4	10-2	13:45	18台	2 南子东		■					
2-3			19台								
				3 李昀昊 紫阳乒协			■				
				4 张宇泽 卢轩国球				■			

对阵	日期	时间	台号	22 组	1	2	3	4	积分	计算	名次
1-3	10-2	8:45	20台	1 王麒涵	■						
4-2			1台								
1-2	10-2	10:15	17台	冠宇国球馆							
3-4			18台								
1-4	10-2	13:45	20台	2 苑博钰		■					
2-3			14:00								
				3 郑景皓 西安市青少年体校			■				
				4 姜加旺 紫阳乒协				■			

对阵	日期	时间	台号	23 组	1	2	3	4	积分	计算	名次
1-3	10-2	9:00	2台	1 刘泽焯	■						
4-2			3台								
1-2	10-2	10:15	19台	宝鸡市乒乓联俱乐部							
3-4			20台								
1-4	10-2	14:00	2台	2 谷羿翀		■					
2-3			3台								
				3 李易航 渭南高新区阳光乒乓球俱乐部			■				
				4 马国硕 榆林市虎廉乒乓球俱乐部				■			

对阵	日期	时间	台号	24 组	1	2	3	4	积分	计算	名次
1-3	10-2	9:00	4台	1 杨梓寒	■						
4-2			5台								
1-2	10-2	10:30	1台	个人6							
3-4			2台								
1-4	10-2	14:00	4台	2 杨瀚琪		■					
2-3			5台								
				3 王奕天 西安市青少年体校			■				
				4 李晨赫 榆林市虎廉乒乓球俱乐部				■			

对阵	日期	时间	台号	25 组	1	2	3	4	积分	计算	名次
1-3	10-2	9:00	6台	1 解子琨 华阴市秦硕乒乓球俱乐部	■						
4-2			7台								
1-2	10-2	10:30	3台	2 孙骥非 西安市青少年体校		■					
3-4			4台								
1-4	10-2	14:00	6台	3 徐一辰 个人16			■				
2-3			7台								
				4 赵若愚 佳慧乒乓球训练中心				■			

对阵	日期	时间	台号	26 组	1	2	3	4	积分	计算	名次
1-3	10-2	9:00	8台	1 王淇弘 西安市青少年体校	■						
4-2			9台								
1-2	10-2	10:30	5台	2 李明泽 西安永飞杨乒乓球俱乐部		■					
3-4			6台								
1-4	10-2	14:00	8台	3 程靖添 蒲城宝石乒乓球俱乐部			■				
2-3			9台								
				4 孟祎卓 华阴市秦硕乒乓球俱乐部				■			

对阵	日期	时间	台号	27 组	1	2	3	4	积分	计算	名次
1-3	10-2	9:00	10台	1 任淳岳 丁昊乒乓训练基地	■						
4-2			11台								
1-2	10-2	10:30	7台	2 丁致宇 个人12		■					
3-4			8台								
1-4	10-2	14:00	10台	3 王昱璠 西安市青少年体校			■				
2-3			11台								
				4 谢昕龙 个人15				■			

11岁组男子单打第二阶段

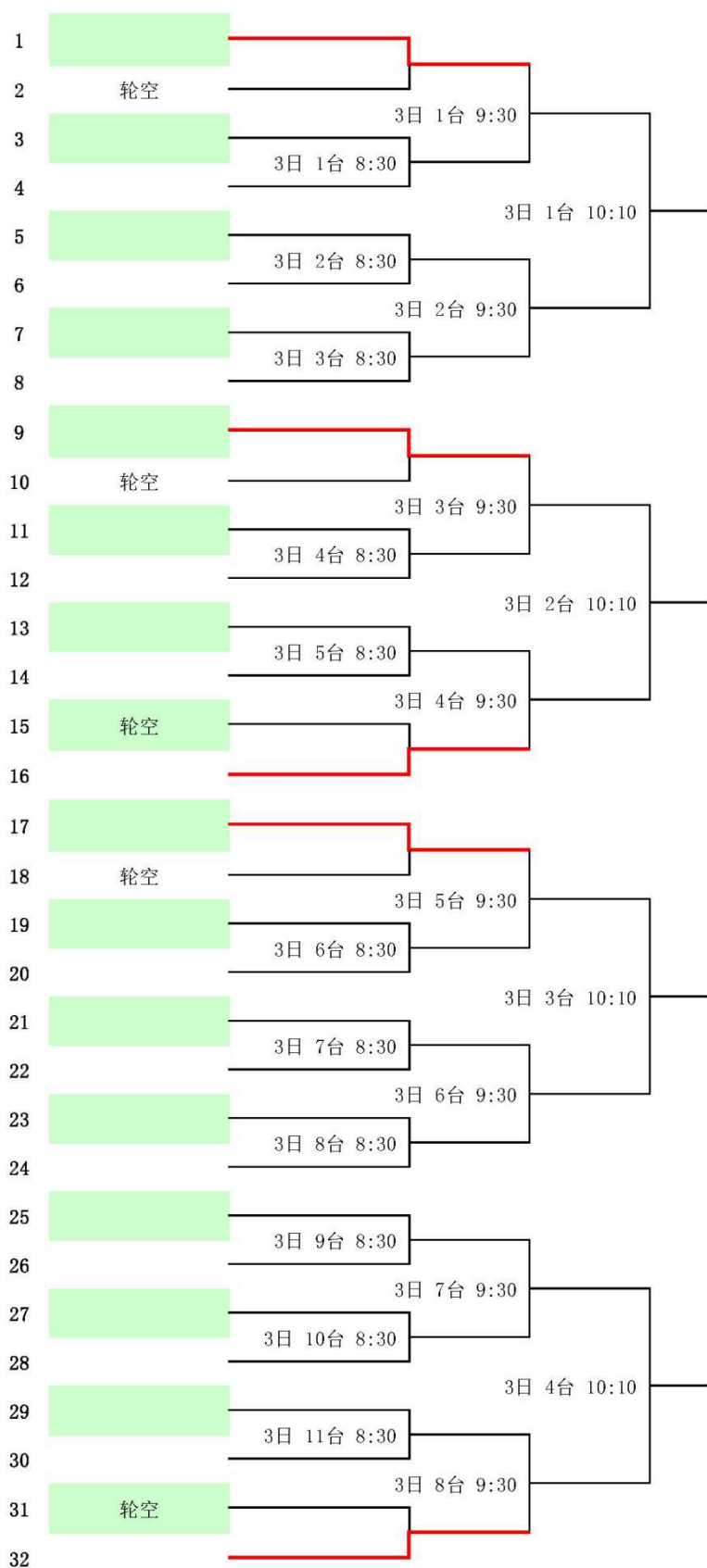

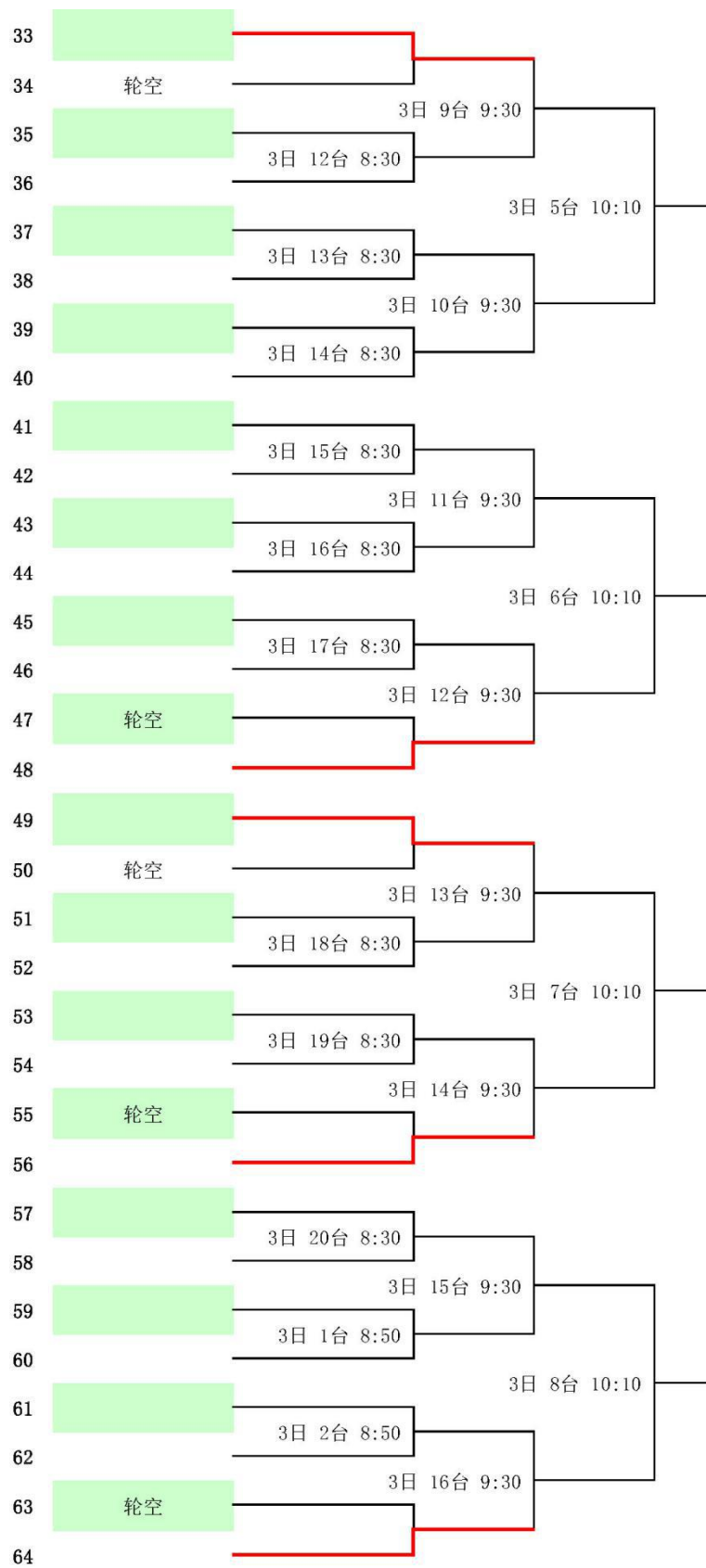

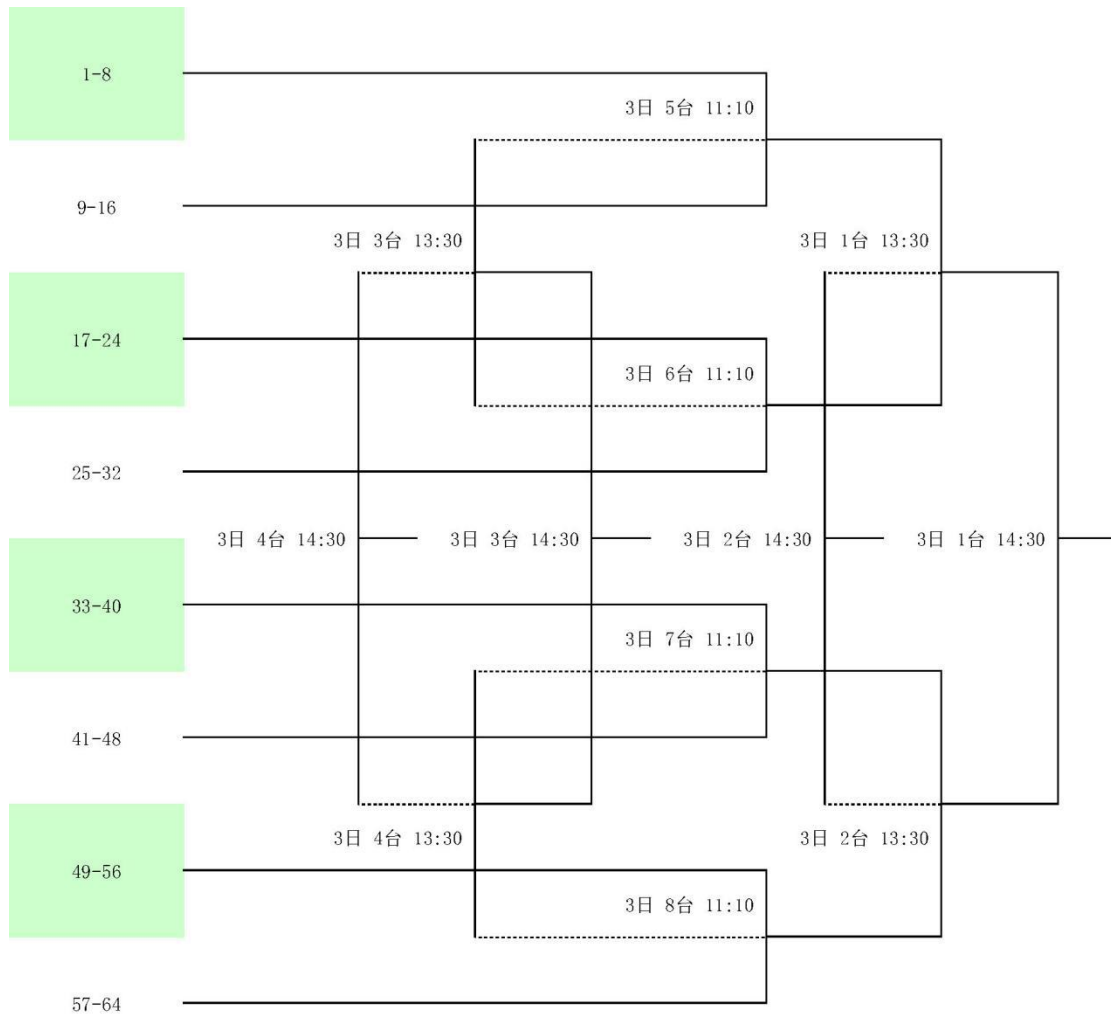

11岁组女子单打第一阶段

对阵	日期	时间	台号	1 组			积分	计算	名次					
1-3	10-2	9:00	12台	1 肖林臻 宝鸡宝铁俱乐部	1									
1-2	10-2	10:30	9台											
2-3	10-2	14:00	12台											
				2 蒲奕璇 合阳县莘卓越乒乓球馆		2								
										3 邓楚乔 熊猫乒乓		3		

对阵	日期	时间	台号	2 组			积分	计算	名次					
1-3	10-2	9:00	13台	1 冯翌迪 宝鸡宝铁俱乐部	1									
1-2	10-2	10:30	10台											
2-3	10-2	14:00	13台											
				2 李诗晴 卢轩国球		2								
										3 尹敏钰 西安市乒狂俱乐部		3		

对阵	日期	时间	台号	3 组			积分	计算	名次					
1-3	10-2	9:00	14台	1 李金桦 陕西乒羽运动管理中心	1									
1-2	10-2	10:30	11台											
2-3	10-2	14:00	14台											
				2 马琪朵 延安青少年俱乐部		2								
										3 张煦桐 个人2		3		

对阵	日期	时间	台号	4 组				积分	计算	名次					
1-3	10-2	9:00	15台	1 王祿雅 丁昊乒乓训练基地	1										
4-2			16台												
1-2	10-2	10:30	12台												
3-4			13台												
				2 陈杨婉晴 西安硕果乒乓		2									
1-4	10-2	14:00	15台												
2-3			16台												
										3 唐思颖 卢轩国球			3		
				4 贺晨璐 神木神韵乒乓			4								

对阵	日期	时间	台号	5 组	1	2	3	4	积分	计算	名次
1-3	10-2	9:00	17台	1 程沐泽 西安铁五小学	■						
4-2			18台								
1-2	10-2	10:30	14台	2 杨媛婷 陕柴408乒乓球俱乐部		■					
3-4			15台								
1-4	10-2	14:00	17台	3 王晗玥 宝鸡市蔡家坡君跃乒乓			■				
2-3			18台								
				4 张诗涵 蒲城启航乒乓球俱乐部				■			

对阵	日期	时间	台号	6 组	1	2	3	4	积分	计算	名次
1-3	10-2	9:00	19台	1 杨雯瑄 卢轩国球	■						
4-2			20台								
1-2	10-2	10:30	16台	2 李晴格 小小国球俱乐部		■					
3-4			17台								
1-4	10-2	14:00	19台	3 宋星霖 西安永飞杨乒乓球俱乐部			■				
2-3			20台								
				4 都益辰 大学南路小学				■			

对阵	日期	时间	台号	7 组	1	2	3	4	积分	计算	名次
1-3	10-2	9:15	1台	1 龚雅枚 大学南路小学	■						
4-2			2台								
1-2	10-2	10:30	18台	2 刘一禾 超越乒羽		■					
3-4			19台								
1-4	10-2	14:15	1台	3 李籽焯 西航国球			■				
2-3			2台								
				4 钱语心 宝鸡威克乒乓体育俱乐部				■			

对阵	日期	时间	台号	8 组	1	2	3	4	积分	计算	名次
1-3	10-2	9:15	3台	1 赵炬赫 卢轩国球	■						
4-2			4台								
1-2	10-2	10:30	20台	2 李柯妍 大荔瑞青乒乓球俱乐部		■					
3-4		10:45	1台								
1-4	10-2	14:15	3台	3 刘乙墨 榆林市虎廉乒乓球俱乐部			■				
2-3			4台								
				4 王玥涵 宝鸡宝铁俱乐部				■			

对阵	日期	时间	台号	9 组	1	2	3	4	积分	计算	名次
1-3	10-2	9:15	5台	1 王子辰 西航国球	■						
4-2			6台								
1-2	10-2	10:45	2台	2 李沐怡 西安华建乒乓球俱乐部		■					
3-4			3台								
1-4	10-2	14:15	5台	3 高子怡 神木市青少年宫乒乓球队			■				
2-3			6台								
				4 郑雯兮 宝鸡宝铁俱乐部				■			

对阵	日期	时间	台号	10 组	1	2	3	4	积分	计算	名次
1-3	10-2	9:15	7台	1 毕诗瑶 卢轩国球	■						
4-2			8台								
1-2	10-2	10:45	4台	2 许萌芮 商洛赫诚乒乓球俱乐部		■					
3-4			5台								
1-4	10-2	14:15	7台	3 王烁晰 渭南高新区阳光乒乓球俱乐部			■				
2-3			8台								
				4 肖路壹 熊猫乒乓				■			

对阵	日期	时间	台号	11 组	1	2	3	4	积分	计算	名次
1-3	10-2	9:15	9台	1 王炜涵 渭南高新区阳光乒乓球俱乐部	■						
4-2			10台								
1-2	10-2	10:45	6台	2 王骊力 咸阳彩虹学校		■					
3-4			7台								
1-4	10-2	14:15	9台	3 王钰嫣 悦动乒乓			■				
2-3			10台								
				4 胡湘悦 冠宇国球馆				■			

对阵	日期	时间	台号	12 组	1	2	3	4	积分	计算	名次
1-3	10-2	9:15	11台	1 张芯语 卢轩国球	■						
4-2			12台								
1-2	10-2	10:45	8台	2 李辰西 渭南高新区阳光乒乓球俱乐部		■					
3-4			9台								
1-4	10-2	14:15	11台	3 郭王紫晴 三原银河乒乓球俱乐部			■				
2-3			12台								
				4 郑邑轩 个人1				■			

11岁组女子单打第二阶段

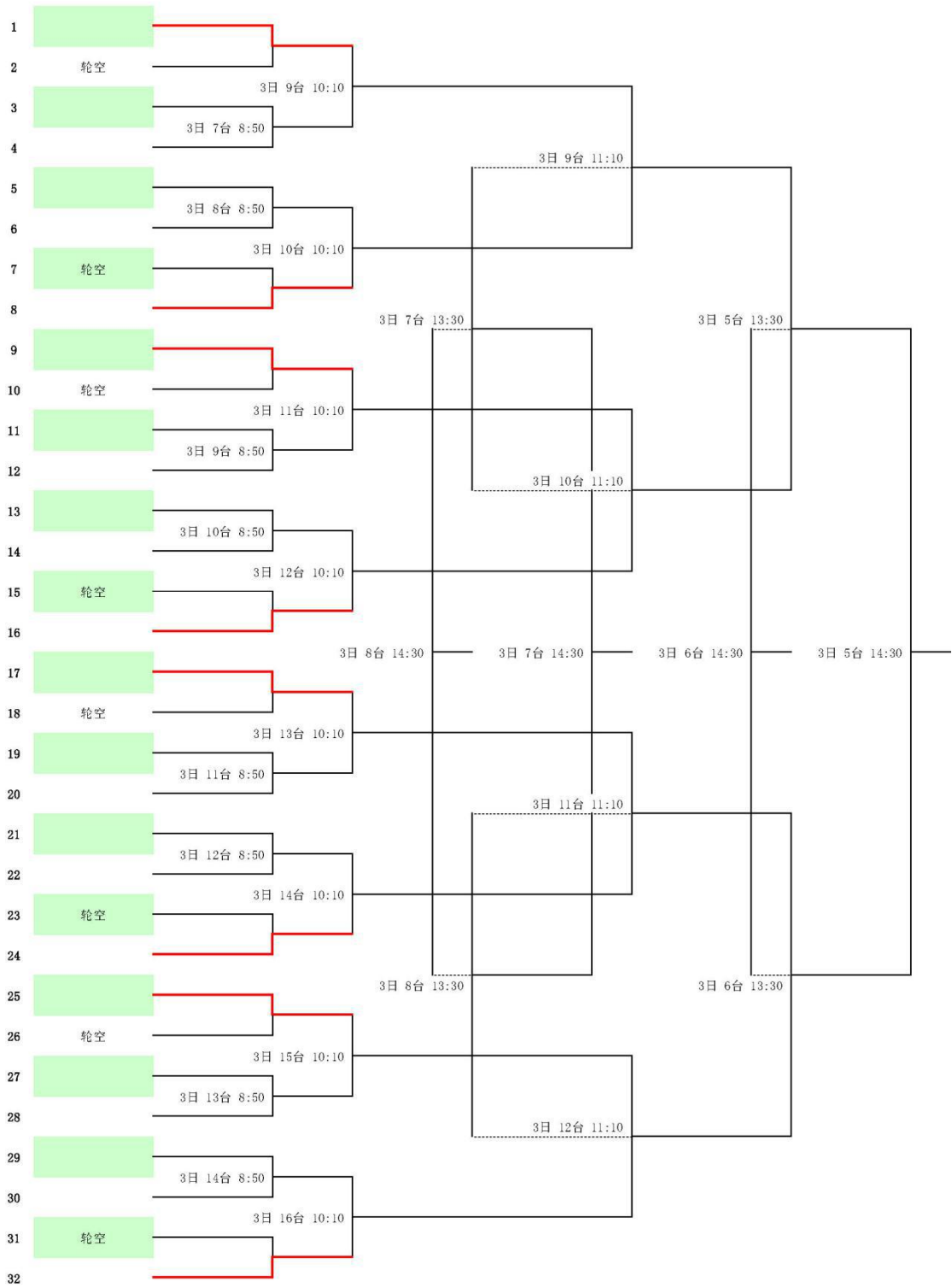

12岁组男子单打第一阶段

对阵	日期	时间	台号	1 组			积分	计算	名次
1-3	10-2	9:15	13台	1 陈嘉睿 陕西省西安爱知中学	1	2	3		
1-2	10-2	14:15	13台						
2-3	10-2	15:45	8台						
				2 张以伯 宏远俱乐部		1	2	3	
				3 赵旭龙 宝鸡市蔡家坡君跃乒乓		1	2	3	

对阵	日期	时间	台号	2 组			积分	计算	名次
1-3	10-2	9:15	14台	1 田绍辰 个人4	1	2	3		
1-2	10-2	14:15	14台						
2-3	10-2	15:45	9台						
				2 霍炳轩 卢轩国球		1	2	3	
				3 陈俊宇 渭南高新区阳光乒乓球俱乐部		1	2	3	

对阵	日期	时间	台号	3 组				积分	计算	名次	
1-3	10-2	9:15	15台	1 柳奕帆 榆林雄鹰乒乓球俱乐部	1	2	3	4			
4-2			16台								
1-2	10-2	14:15	15台								
3-4			16台								
1-4	10-2	15:45	10台	2 胡嘉木 个人11		1	2	3			
2-3			11台								
											3 许少晨 卢轩国球
				4 何熙同 大荔思园乒乓球培训		1	2	3	4		

对阵	日期	时间	台号	4 组				积分	计算	名次	
1-3	10-2	9:15	17台	1 苏泽洲 西安昊天乒乓球俱乐部	1	2	3	4			
4-2			18台								
1-2	10-2	14:15	17台								
3-4			18台								
1-4	10-2	15:45	12台	2 徐启铭 卢轩国球		1	2	3			
2-3			13台								
											3 王鸿涛 宝鸡志浩乒乓
				4 雷可聿 佳韵乒乓球俱乐部		1	2	3	4		

对阵	日期	时间	台号	5 组	1	2	3	4	积分	计算	名次
1-3	10-2	9:15	19台	1 吴桐焯 西安铁五小学	■						
4-2			20台								
1-2	10-2	14:15	19台	2 杜昱辰 个人2		■					
3-4			20台								
1-4	10-2	15:45	14台	3 惠越康 雨竹乒乓球俱乐部			■				
2-3			15台								
				4 高丹梓 榆林市虎廉乒乓球俱乐部				■			

对阵	日期	时间	台号	6 组	1	2	3	4	积分	计算	名次
1-3	10-2	9:30	1台	1 李泽沛 渭南0913乒乓球训练中心	■						
4-2			2台								
1-2	10-2	14:30	1台	2 王梓羽 咸阳宇皓乒乓球俱乐部		■					
3-4			2台								
1-4	10-2	15:45	16台	3 平安然 汉中龙岗			■				
2-3			17台								
				4 王一扬 渭南劲搏乒乓				■			

对阵	日期	时间	台号	7 组	1	2	3	4	积分	计算	名次
1-3	10-2	9:30	3台	1 林嘉初 丁吴乒乓训练基地	■						
4-2			4台								
1-2	10-2	14:30	3台	2 牟益锐 卢轩国球		■					
3-4			4台								
1-4	10-2	15:45	18台	3 韩西正 酷趣乒乓球俱乐部			■				
2-3			19台								
				4 王子臻 西安市青少年体校				■			

对阵	日期	时间	台号	8 组	1	2	3	4	积分	计算	名次
1-3	10-2	9:30	5台	1 杨佳鑫 长安乒博乒乓球	■						
4-2			6台								
1-2	10-2	14:30	5台	2 白书晨 宝鸡宝铁俱乐部		■					
3-4			6台								
1-4	10-2	15:45	20台	3 苏李轩 大荔瑞青乒乓球俱乐部			■				
2-3			16:00								
				4 李毅阳 佳慧乒乓球训练中心				■			

对阵	日期	时间	台号	9 组	1	2	3	4	积分	计算	名次
1-3	10-2	9:30	7台	1 王资博	■						
4-2			8台								
1-2	10-2	14:30	7台	卢轩国球							
3-4			8台								
1-4	10-2	16:00	2台	2 滕泽睿 西安市青少年体校		■					
2-3			3台								
				3 卢东泽 个人1			■				
				4 骆昊泽 荣飞体育乒乓球俱乐部				■			

对阵	日期	时间	台号	10 组	1	2	3	4	积分	计算	名次
1-3	10-2	9:30	9台	1 郑博文 西安启力乒乓球俱乐部	■						
4-2			10台								
1-2	10-2	14:30	9台	2 聂嘉皓 鄂邑区青少年活动中心		■					
3-4			10台								
1-4	10-2	16:00	4台	3 刘迪 个人7			■				
2-3			5台								
				4 张梓烁 卢轩国球				■			

对阵	日期	时间	台号	11 组	1	2	3	4	积分	计算	名次
1-3	10-2	9:30	11台	1 孙霁杨 佳韵乒乓球俱乐部	■						
4-2			12台								
1-2	10-2	14:30	11台	2 仝宸宇 鄂邑区青少年活动中心		■					
3-4			12台								
1-4	10-2	16:00	6台	3 韩一泽 西安市青少年体校			■				
2-3			7台								
				4 夏文轩 大荔瑞青乒乓球俱乐部				■			

对阵	日期	时间	台号	12 组	1	2	3	4	积分	计算	名次
1-3	10-2	9:30	13台	1 马迪尼 卢轩国球	■						
4-2			14台								
1-2	10-2	14:30	13台	2 韦陈士骅 个人5		■					
3-4			14台								
1-4	10-2	16:00	8台	3 乔泽闻 个人12			■				
2-3			9台								
				4 刘宇哲 鄂邑区青少年活动中心				■			

对阵	日期	时间	台号	13 组	1	2	3	4	积分	计算	名次
1-3	10-2	9:30	15台	1 郭一帆	■						
4-2			16台								
1-2	10-2	14:30	15台	2 赵轶晨		■					
3-4			16台								
1-4	10-2	16:00	10台	3 赵一博			■				
2-3			11台								
				4 周敬喆				■			
				榆林市雄鹰俱乐部							

对阵	日期	时间	台号	14 组	1	2	3	4	积分	计算	名次
1-3	10-2	9:30	17台	1 张博翔	■						
4-2			18台								
1-2	10-2	14:30	17台	2 西安乐旋		■					
3-4			18台								
1-4	10-2	16:00	12台	3 李永昕			■				
2-3			13台								
				榆林市虎廉乒乓球俱乐部							
				4 李梓晨				■			
				个人10							

对阵	日期	时间	台号	15 组	1	2	3	4	积分	计算	名次
1-3	10-2	9:30	19台	1 忽昊然	■						
4-2			20台								
1-2	10-2	14:30	19台	2 卢轩国球		■					
3-4			20台								
1-4	10-2	16:00	14台	3 李卓恒			■				
2-3			15台								
				宝鸡市蔡家坡君跃乒乓							
				4 沈少泽				■			
				启智乒乓球俱乐部							

对阵	日期	时间	台号	16 组	1	2	3	4	积分	计算	名次
1-3	10-2	9:45	1台	1 郭佳禾	■						
4-2			2台								
1-2	10-2	14:45	1台	2 礼泉乒乓球训练中心		■					
3-4			2台								
1-4	10-2	16:00	16台	3 马浩源			■				
2-3			17台								
				方新小学							
				4 张鼎诚				■			
				个人8							

对阵	日期	时间	台号	17 组	1	2	3	4	积分	计算	名次
1-3	10-2	9:45	3台	1 何志远 蒲城宝石乒乓球俱乐部	■						
4-2			4台								
1-2	10-2	14:45	3台	2 马煜涵 卢轩国球		■					
3-4			4台								
1-4	10-2	16:00	18台	3 王沥恩 个人3			■				
2-3			19台								
				4 王梓霖 冠宇国球馆				■			

对阵	日期	时间	台号	18 组	1	2	3	4	积分	计算	名次
1-3	10-2	9:45	5台	1 刘苏熠 西安铁五小学	■						
4-2			6台								
1-2	10-2	14:45	5台	2 谷宇豪 大荔瑞青乒乓球俱乐部		■					
3-4			6台								
1-4	10-2	16:00	20台	3 常少雄 延安延体乒乓球俱乐部			■				
2-3		16:15	1台								
				4 程耀祖 蒲城宝石乒乓球俱乐部				■			

12岁组男子单打第二阶段

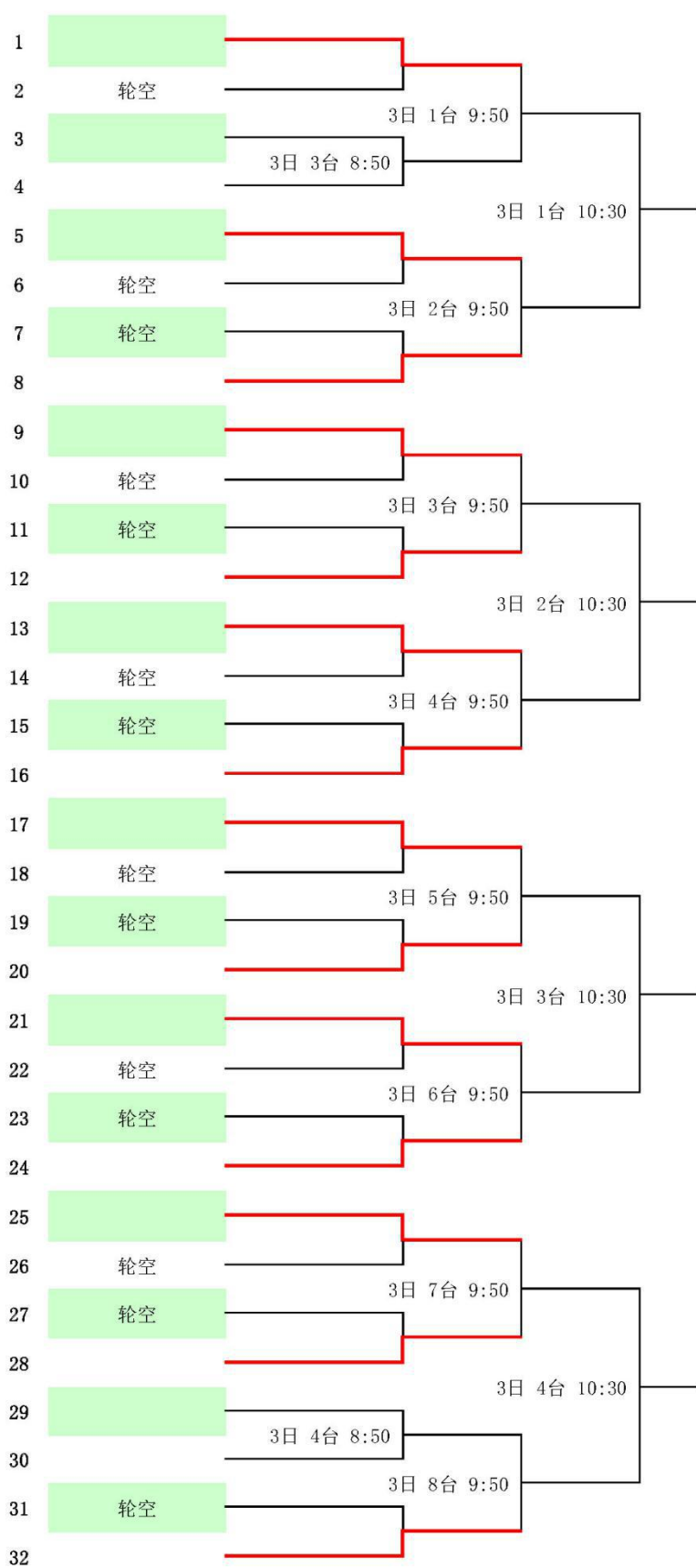

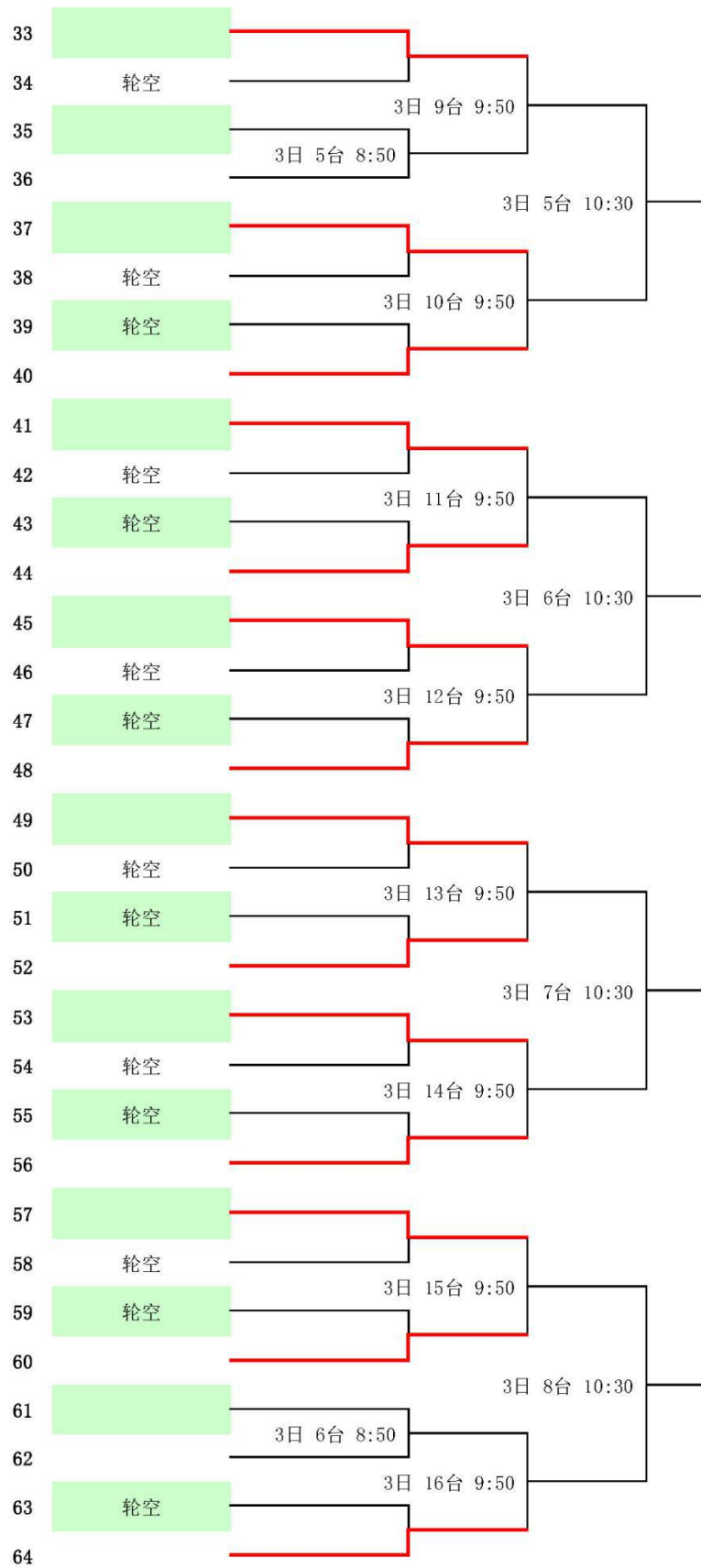

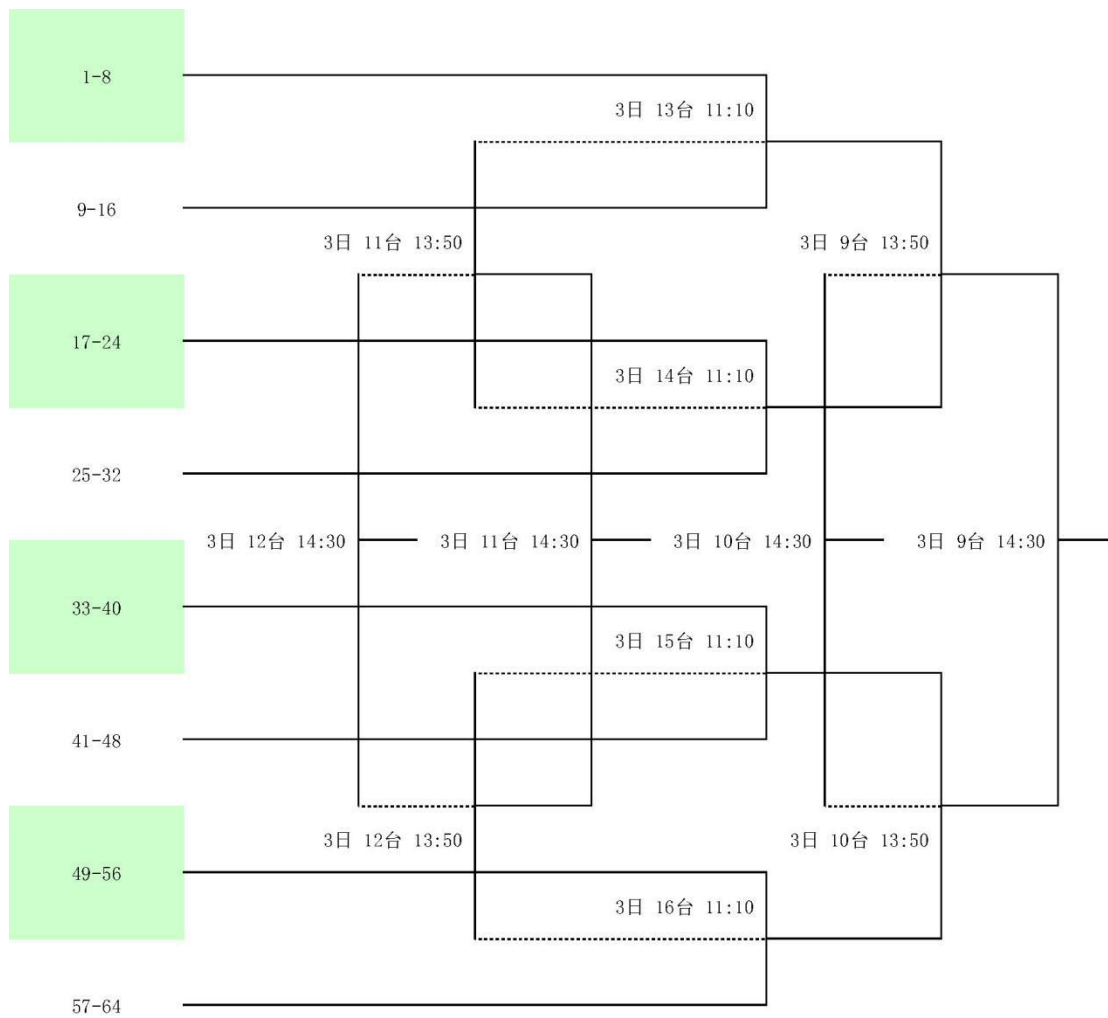

12岁组女子单打第一阶段

对阵	日期	时间	台号	1 组	1	2	3	积分	计算	名次
1-3	10-2	9:45	7台	1 杜思瑾 陕西乒羽运动管理中心	■					
1-2	10-2	14:45	7台							
2-3	10-2	16:15	2台							
				2 盛楚桐 个人2		■				
				3 曹依涵 卢轩国球			■			

对阵	日期	时间	台号	2 组	1	2	3	4	积分	计算	名次
1-3	10-2	9:45	8台	1 曹云晴 陕西乒羽运动管理中心	■						
4-2			9台								
1-2	10-2	14:45	8台	2 宁佳玥 渭南0913乒乓球训练中心		■					
3-4			9台								
1-4	10-2	16:15	3台	3 郭怡涵 卢轩国球			■				
2-3			4台								
				4 陈亦璇 个人1				■			

对阵	日期	时间	台号	3 组	1	2	3	4	积分	计算	名次
1-3	10-2	9:45	10台	1 张子栩 陕西乒羽运动管理中心	■						
4-2			11台								
1-2	10-2	14:45	10台	2 李乐熙 神木神韵乒乓		■					
3-4			11台								
1-4	10-2	16:15	5台	3 杜睿涵 国建乒乓			■				
2-3			6台								
				4 吴偲雨 卢轩国球				■			

对阵	日期	时间	台号	4 组	1	2	3	4	积分	计算	名次
1-3	10-2	9:45	12台	1 王艾琳 陕西省西安爱知中学	■						
4-2			13台								
1-2	10-2	14:45	12台	2 刘珈邑 个人3		■					
3-4			13台								
1-4	10-2	16:15	7台	3 王天艺 陕西乒羽运动管理中心			■				
2-3			8台								
				4 武思含 卢轩国球				■			

对阵	日期	时间	台号	5 组				积分	计算	名次
				1	2	3	4			
1-3	10-2	9:45	14台	1 田慧熙 卢轩国球	■					
4-2			15台							
1-2	10-2	14:45	14台	2 张诗晗 渭南博奥乒乓球俱乐部		■				
3-4			15台							
1-4	10-2	16:15	9台	3 王飘逸 乒劲乒乓球俱乐部			■			
2-3			10台							
				4 任嘉怡 鸿鹄乒乓国球俱乐部				■		

对阵	日期	时间	台号	6 组				积分	计算	名次
				1	2	3	4			
1-3	10-2	9:45	16台	1 李佳怡 西安华建乒乓球俱乐部	■					
4-2			17台							
1-2	10-2	14:45	16台	2 郭星彤 雨竹乒乓球俱乐部		■				
3-4			17台							
1-4	10-2	16:15	11台	3 王一朵 大荔瑞青乒乓球俱乐部			■			
2-3			12台							
				4 罗皓美 卢轩国球				■		

12岁组女子单打第二阶段

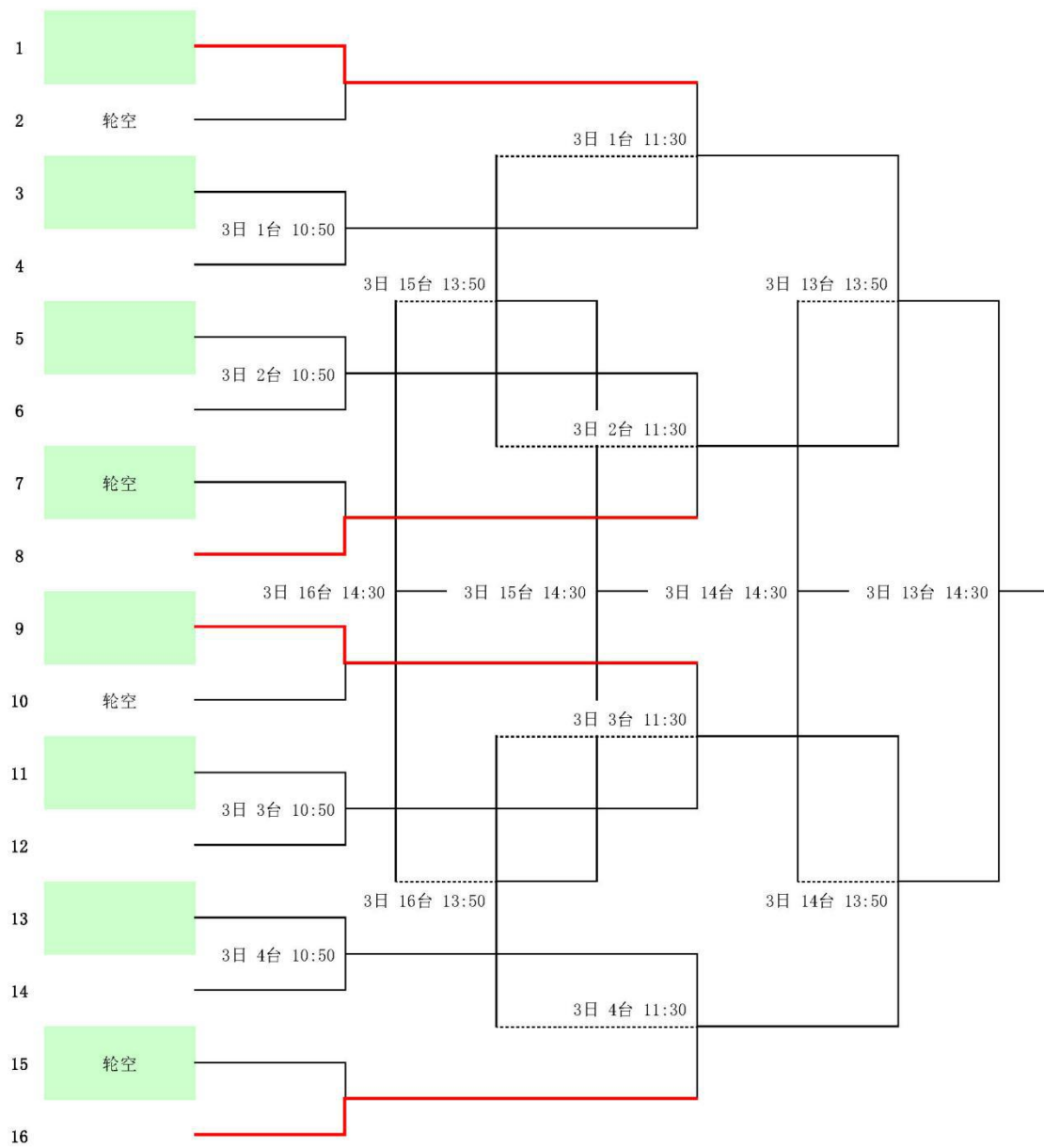

13岁组男子单打第一阶段

对阵	日期	时间	台号	1 组				积分	计算	名次
1-3	10-2	10:45	10台	1 王彩溪 航天城第一中学	1	2	3			
1-2	10-2	14:45	18台							
2-3	10-2	16:15	13台							
				2 翟晓康 个人2						
				3 刘玉祥 延安延体乒乓球俱乐部						

对阵	日期	时间	台号	2 组				积分	计算	名次
1-3	10-2	10:45	11台	1 朱毅德 卢轩国球	1	2	3			
1-2	10-2	14:45	19台							
2-3	10-2	16:15	14台							
				2 单忆清 西航国球						
				3 师恺鑫 小小国球俱乐部						

对阵	日期	时间	台号	3 组				积分	计算	名次
1-3	10-2	10:45	12台	1 孙炜琦 陕西益华国球易起乒乓俱乐部	1	2	3	4		
4-2		13台								
1-2	14:45	20台								
3-4	15:00	1台								
1-4	10-2	16:15	15台	2 郭佳琦 卢轩国球						
2-3		16台								
				3 刘子昕 新鸿业乒乓球俱乐部						
				4 贾雨壅 商洛赫诚乒乓球俱乐部						

对阵	日期	时间	台号	4 组				积分	计算	名次
1-3	10-2	10:45	14台	1 左城阳 个人5	1	2	3	4		
4-2			15台							
1-2	10-2	15:00	2台							
3-4			3台							
1-4	10-2	16:15	17台	2 张永杰 博威乒乓球俱乐部						
2-3			18台							
				3 杨一航 卢轩国球						
				4 马宇哲 咸阳青苗乒乓球俱乐部						

对阵	日期	时间	台号	5 组	1	2	3	4	积分	计算	名次
1-3	10-2	10:45	16台	1 李卓衡 陕西乒羽运动管理中心	■						
4-2			17台								
1-2	10-2	15:00	4台	2 申冯川 西安市青少年体校		■					
3-4			5台								
1-4	10-2	16:15	19台	3 张瑞轩 西安市第八十五中学			■				
2-3			20台								
				4 李嘉禹 雨竹乒乓球俱乐部				■			

对阵	日期	时间	台号	6 组	1	2	3	4	积分	计算	名次
1-3	10-2	10:45	18台	1 杨曾旭 陕西省西安爱知中学	■						
4-2			19台								
1-2	10-2	15:00	6台	2 韩俊辰 杨凌凌动乒乓		■					
3-4			7台								
1-4	10-2	16:30	1台	3 刘思博 西安铁一中代表队			■				
2-3			2台								
				4 初函昱 西安乐旋				■			

对阵	日期	时间	台号	7 组	1	2	3	4	积分	计算	名次
1-3	10-2	10:45	20台	1 杨博翔 西安晨浩乒乓球俱乐部	■						
4-2		11:00	1台								
1-2	10-2	15:00	8台	2 陈颖元 丁昊乒乓训练基地		■					
3-4			9台								
1-4	10-2	16:30	3台	3 文煌瑞 石泉县后柳中学			■				
2-3			4台								
				4 雷翔羽 大荔思园乒乓球培训				■			

对阵	日期	时间	台号	8 组	1	2	3	4	积分	计算	名次
1-3	10-2	11:00	2台	1 刘毅超 延安延体乒乓球俱乐部	■						
4-2			3台								
1-2	10-2	15:00	10台	2 杨珂奇 渭南0913乒乓球训练中心		■					
3-4			11台								
1-4	10-2	16:30	5台	3 仲瀚鸿 卢轩国球			■				
2-3			6台								
				4 赵佳浩 蒲城宝石乒乓球俱乐部				■			

对阵	日期	时间	台号	9 组	1	2	3	4	积分	计算	名次
1-3	10-2	11:00	4台	1 贺俊泽 渭南高新区阳光乒乓球俱乐部	■						
4-2			5台								
1-2	10-2	15:00	12台	2 权泽越 蒲城宝石乒乓球俱乐部		■					
3-4			13台								
1-4	10-2	16:30	7台	3 周宇晞 个人4			■				
2-3			8台								
				4 何文韬 西航国球				■			

对阵	日期	时间	台号	10 组	1	2	3	4	积分	计算	名次
1-3	10-2	11:00	6台	1 胡宸嘉 西安市经开第一中学	■						
4-2			7台								
1-2	10-2	15:00	14台	2 杨定颐 西安市青少年体校		■					
3-4			15台								
1-4	10-2	16:30	9台	3 郑植 斑马芸乒乓			■				
2-3			10台								
				4 边鼎琪 兴平七星				■			

对阵	日期	时间	台号	11 组	1	2	3	4	积分	计算	名次
1-3	10-2	11:00	8台	1 马翌萌 卢轩国球	■						
4-2			9台								
1-2	10-2	15:00	16台	2 邱嘉瑞 三原银河乒乓球训练中心		■					
3-4			17台								
1-4	10-2	16:30	11台	3 高郁琛 冠宇国球馆			■				
2-3			12台								
				4 赵浩涵 咸阳青苗乒乓球俱乐部				■			

对阵	日期	时间	台号	12 组	1	2	3	4	积分	计算	名次
1-3	10-2	11:00	10台	1 王奕超 佳韵乒乓球俱乐部	■						
4-2			11台								
1-2	10-2	15:00	18台	2 屈慧中 长安兵博乒乓球		■					
3-4			19台								
1-4	10-2	16:30	13台	3 刘奕华 个人6			■				
2-3			14台								
				4 盛楚恒 个人1				■			

对阵	日期	时间	台号	13 组	1	2	3	4	积分	计算	名次
1-3	10-2	11:00	12台	1 严千淳 个人3	■						
4-2			13台								
1-2	10-2	15:00	20台	2 杜炎峰 卢轩国球		■					
3-4		15:15	1台								
1-4	10-2	16:30	15台	3 李柏瑞 个人7			■				
2-3			16台								
				4 屈国栋 延安延体乒乓球俱乐部				■			

对阵	日期	时间	台号	14 组	1	2	3	4	积分	计算	名次
1-3	10-2	11:00	14台	1 赵鹏涛 渭南悦动康乒乓球	■						
4-2			15台								
1-2	10-2	15:15	2台	2 吴铨涵 个人8		■					
3-4			3台								
1-4	10-2	16:30	17台	3 崔皓轩 西安市第八十五中学			■				
2-3			18台								
				4 李旭尧 卢轩国球				■			

13岁组男子单打第二阶段

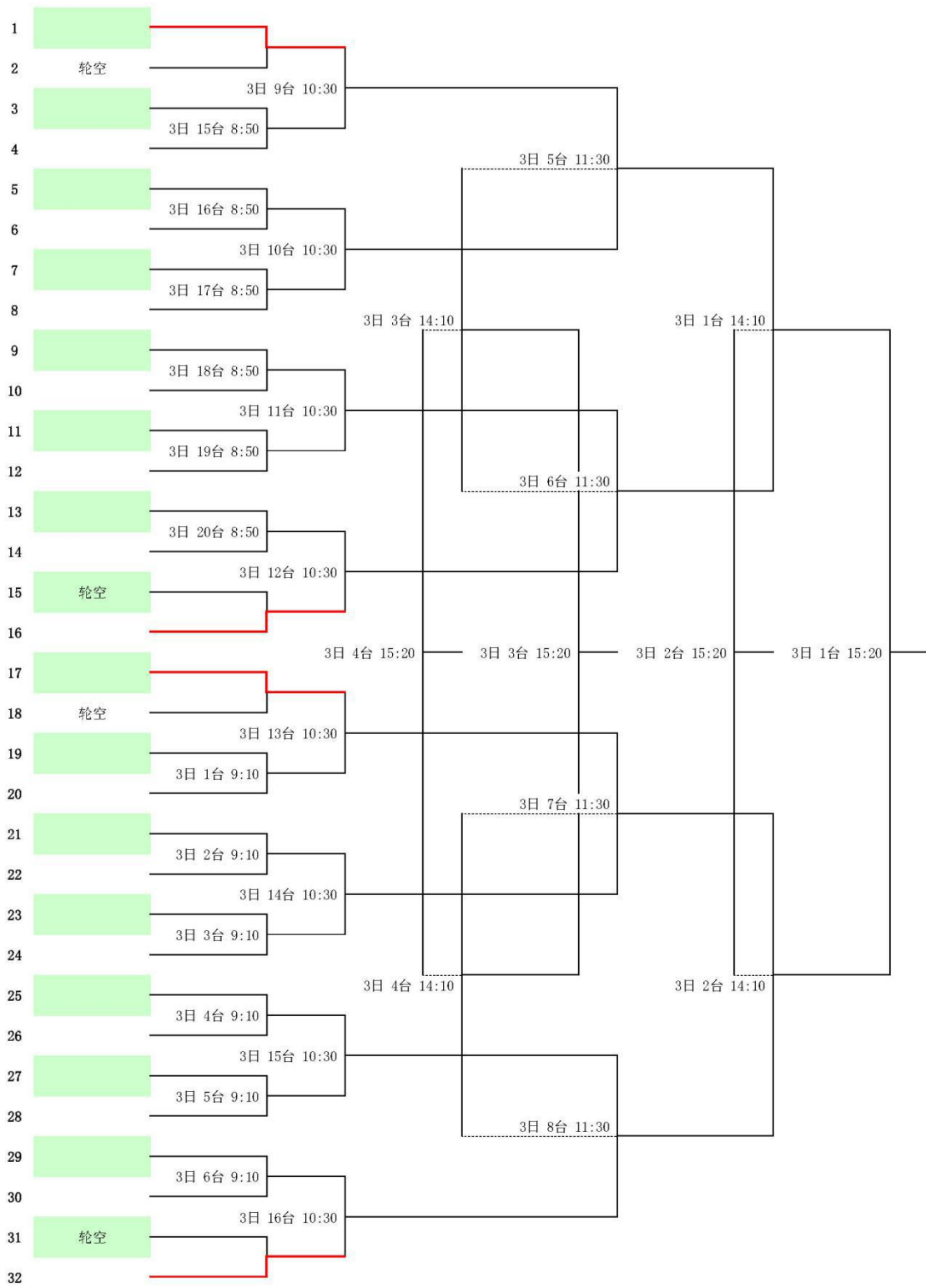

13岁组女子单打第一阶段

对阵	日期	时间	台号	1 组				积分	计算	名次
1-3	10-2	11:00	16台	1 贺依诺 卢轩国球	1	2	3			
1-2	10-2	15:15	4台							
2-3	10-2	16:30	19台							
				2 陈子涵 西安永飞杨乒乓球俱乐部						
				3 辛亮颖 西安昊天乒乓球俱乐部						

对阵	日期	时间	台号	2 组				积分	计算	名次	
1-3	10-2	11:00	17台	1 刘馨怡雯 陕西乒羽运动管理中心	1	2	3	4			
4-2			18台								
1-2	10-2	15:15	5台	2 赵屿歌 新鸿业乒乓球俱乐部		2	3	4			
3-4			6台								
1-4	10-2	16:30	20台	3 周思妍 杨凌凌动乒乓			3	4			
2-3			16:45								
				4 王一蒙 渭南博奥乒乓球俱乐部							

对阵	日期	时间	台号	3 组				积分	计算	名次	
1-3	10-2	11:00	19台	1 盛典怡 西安市铁一中	1	2	3	4			
4-2			20台								
1-2	10-2	15:15	7台	2 刘宇晗 个人2		2	3	4			
3-4			8台								
1-4	10-2	16:45	2台	3 权雨薇 个人1			3	4			
2-3			3台								
				4 孙煜琦 陕西益华国球易起乒乓俱乐部							

对阵	日期	时间	台号	4 组				积分	计算	名次	
1-3	10-2	11:15	1台	1 单忆真 西航国球	1	2	3	4			
4-2			2台								
1-2	10-2	15:15	9台	2 柯昊艺 西安市青少年体校		2	3	4			
3-4			10台								
1-4	10-2	16:45	4台	3 张书涵 鸿鹄乒乓国球俱乐部			3	4			
2-3			5台								
				4 臧泽宁 西安市铁一中							

13岁组女子单打第二阶段

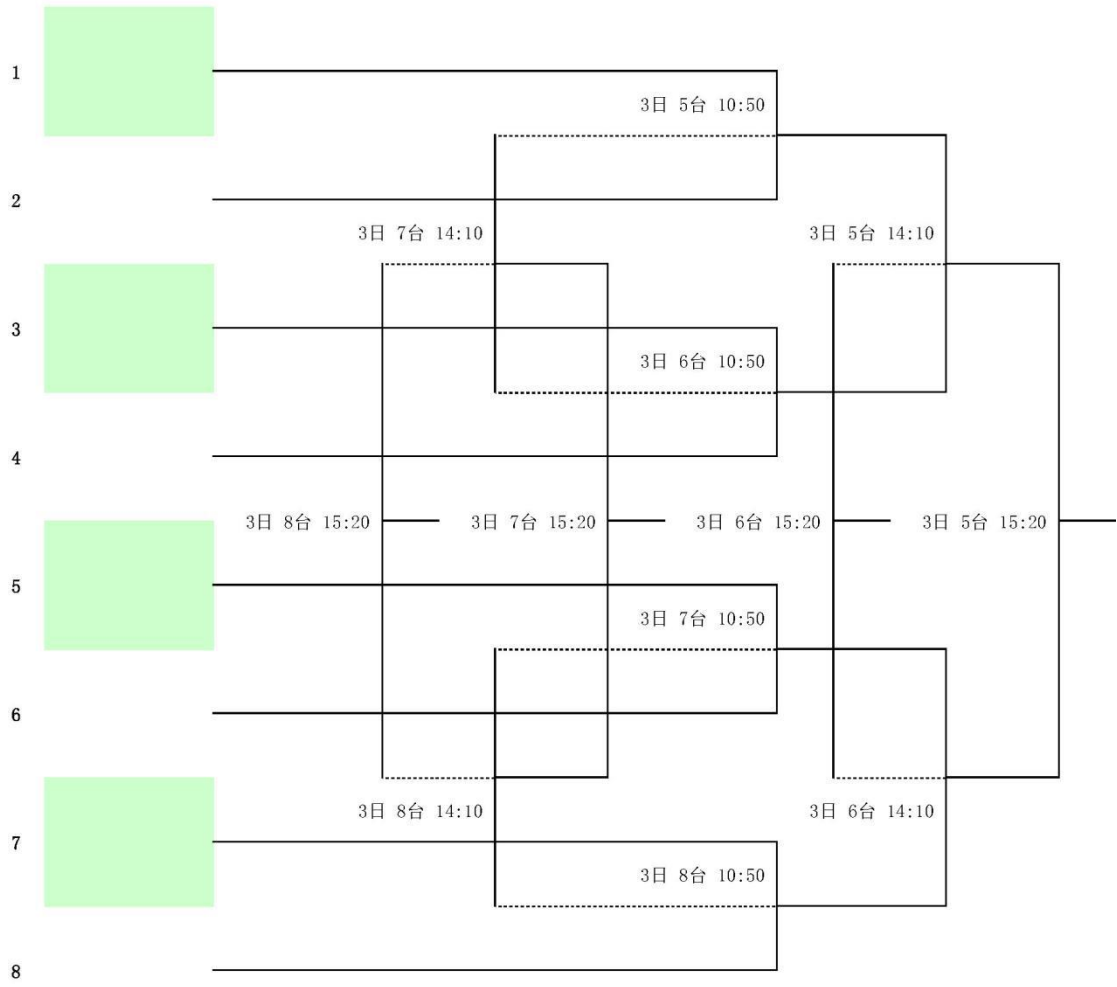

14岁组男子单打第一阶段

对阵	日期	时间	台号	1 组	1	2	3	积分	计算	名次
1-3	10-2	11:15	3台	1						
1-2	10-2	15:15	11台	董家潼						
2-3	10-2	16:45	6台	卢轩国球						
				2						
				马一涵 大荔国球馆						
				3						
				赵力瑶 个人6						

对阵	日期	时间	台号	2 组	1	2	3	积分	计算	名次
1-3	10-2	11:15	4台	1						
1-2	10-2	15:15	12台	贾雨泽						
2-3	10-2	16:45	7台	陕西乒羽运动管理中心						
				2						
				雷子恒 延安延体乒乓球俱乐部						
				3						
				周宸宇 咸阳彩虹中学						

对阵	日期	时间	台号	3 组	1	2	3	4	积分	计算	名次
1-3	10-2	11:15	5台	1							
4-2			6台	赵唐钰 个人2							
1-2	10-2	15:15	13台	2							
3-4	10-2	16:45	14台	郭凯杰 西航国球							
1-4	10-2	16:45	8台	3							
2-3	10-2	16:45	9台	李俊乐 卢轩国球							
				4							
				李宝毅 蒲城宝石乒乓球俱乐部							

对阵	日期	时间	台号	4 组	1	2	3	4	积分	计算	名次
1-3	10-2	11:15	7台	1							
4-2			8台	薛俊楠							
1-2	10-2	15:15	15台	咸阳彩虹中学							
3-4	10-2	16:45	16台	2							
1-4	10-2	16:45	10台	李锦昊							
2-3	10-2	16:45	11台	神木神韵乒乓							
				3							
				罗浩铭 宝鸡锦涵体育							
				4							
				刘俊博 卢轩国球							

对阵	日期	时间	台号	5 组	1	2	3	4	积分	计算	名次
1-3	10-2	11:15	9台	1 闫朝阳 卢轩国球	■						
4-2			10台								
1-2	10-2	15:15	17台	2 赵润东 丁昊乒乓训练基地		■					
3-4			18台								
1-4	10-2	16:45	12台	3 王宇泽 个人5			■				
2-3			13台								
				4 张毅诺 经开一中				■			

对阵	日期	时间	台号	6 组	1	2	3	4	积分	计算	名次
1-3	10-2	11:15	11台	1 韩正庭 卢轩国球	■						
4-2			12台								
1-2	10-2	15:15	19台	2 王泽荣 个人4		■					
3-4			20台								
1-4	10-2	16:45	14台	3 王睿泽 澄城县非凡乒乓球俱乐部			■				
2-3			15台								
				4 刘诗晨 蒲城宝石乒乓球俱乐部				■			

对阵	日期	时间	台号	7 组	1	2	3	4	积分	计算	名次
1-3	10-2	11:15	13台	1 张濛宇 西安市铁一中	■						
4-2			14台								
1-2	10-2	15:30	1台	2 李栋 卢轩国球		■					
3-4			2台								
1-4	10-2	16:45	16台	3 杨浩铎 个人3			■				
2-3			17台								
				4 孟星辰 西安市乒狂俱乐部				■			

对阵	日期	时间	台号	8 组	1	2	3	4	积分	计算	名次
1-3	10-2	11:15	15台	1 宋陈霖 渭南悦动康乒乓球	■						
4-2			16台								
1-2	10-2	15:30	3台	2 刘禹泽 延安延体乒乓球俱乐部		■					
3-4			4台								
1-4	10-2	16:45	18台	3 王艺渊 个人1			■				
2-3			19台								
				4 毛肖雄 西航国球				■			

14岁组男子单打第二阶段

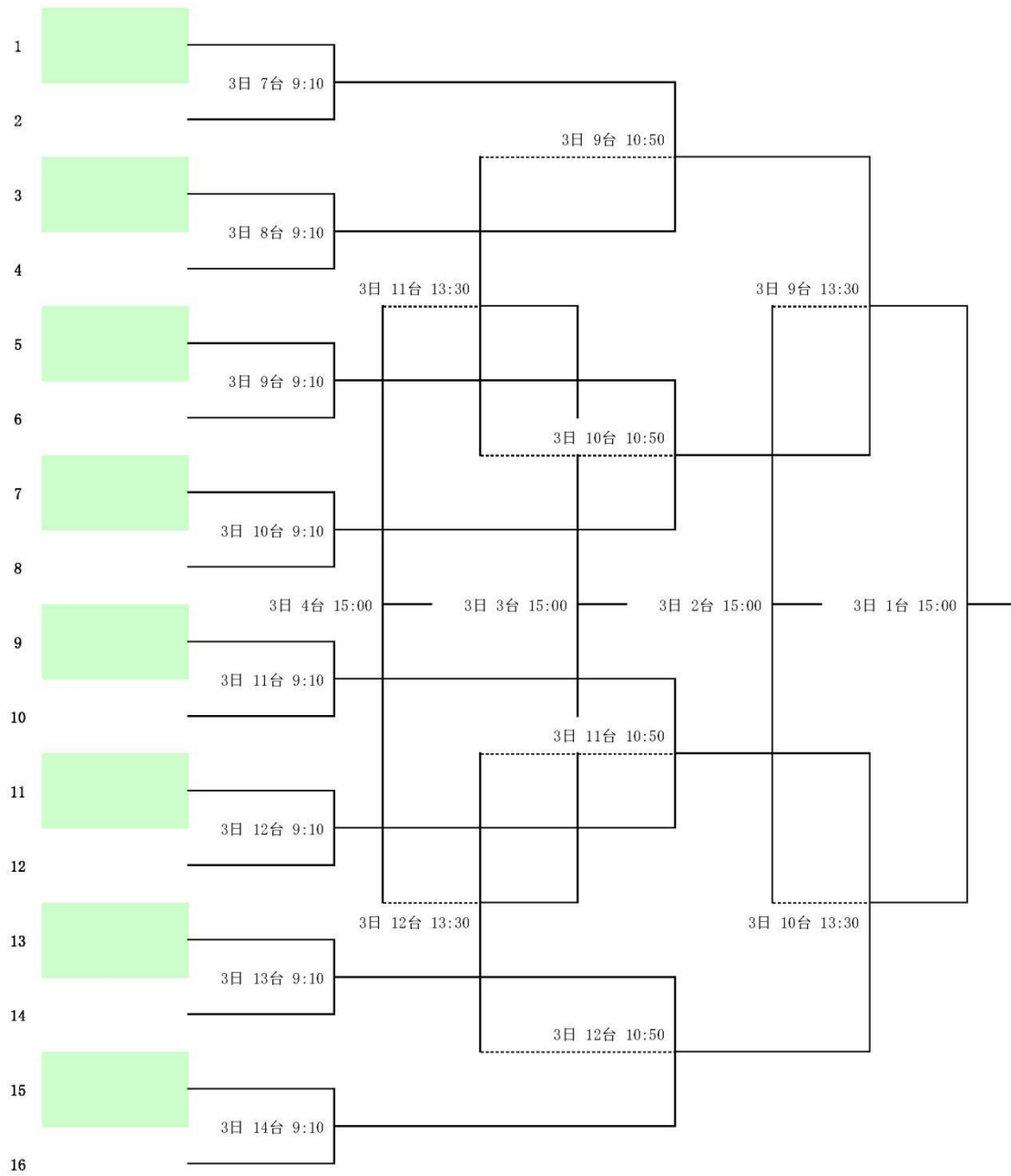

14岁组女子单打第一阶段

对阵	日期	时间	台号	1 组	1	2	3	4	积分	计算	名次
1-3	10-2	11:15	17台	1 宗琮 陕西乒羽运动管理中心							
4-2			18台								
1-2	10-2	15:30	5台	2 刘嘉仪 西安市经开第一中学							
3-4			6台								
1-4	10-2	16:45	20台	3 习梓桐 卢轩国球							
2-3			17:00		1台						
				4 李艺场 宝鸡市乒乓联俱乐部							

对阵	日期	时间	台号	2 组	1	2	3	4	积分	计算	名次
1-3	10-2	11:15	19台	1 魏珍妮 陕西乒羽运动管理中心							
4-2			20台								
1-2	10-2	15:30	7台	2 白雨欣 延安延体乒乓球俱乐部							
3-4			8台								
1-4	10-2	17:00	2台	3 李艺瑶 宝鸡市乒乓联俱乐部							
2-3			3台								
				4 谢佳怡 个人4							

对阵	日期	时间	台号	3 组	1	2	3	4	积分	计算	名次
1-3	10-2	11:30	1台	1 李静茹 个人1							
4-2			2台								
1-2	10-2	15:30	9台	2 赵苏梓琪 卢轩国球							
3-4			10台								
1-4	10-2	17:00	4台	3 胡欣悦 西安市铁一中							
2-3			5台								
				4 祖子茗 西安市经开第一中学							

对阵	日期	时间	台号	4 组	1	2	3	4	积分	计算	名次
1-3	10-2	11:30	3台	1 蔡若锦 丁昊乒乓训练基地							
4-2			4台								
1-2	10-2	15:30	11台	2 曹紫越 个人3							
3-4			12台								
1-4	10-2	17:00	6台	3 李晨瑞 个人2							
2-3			7台								
				4 刘颖华 礼泉乒乓球训练中心							

14岁组女子单打第二阶段

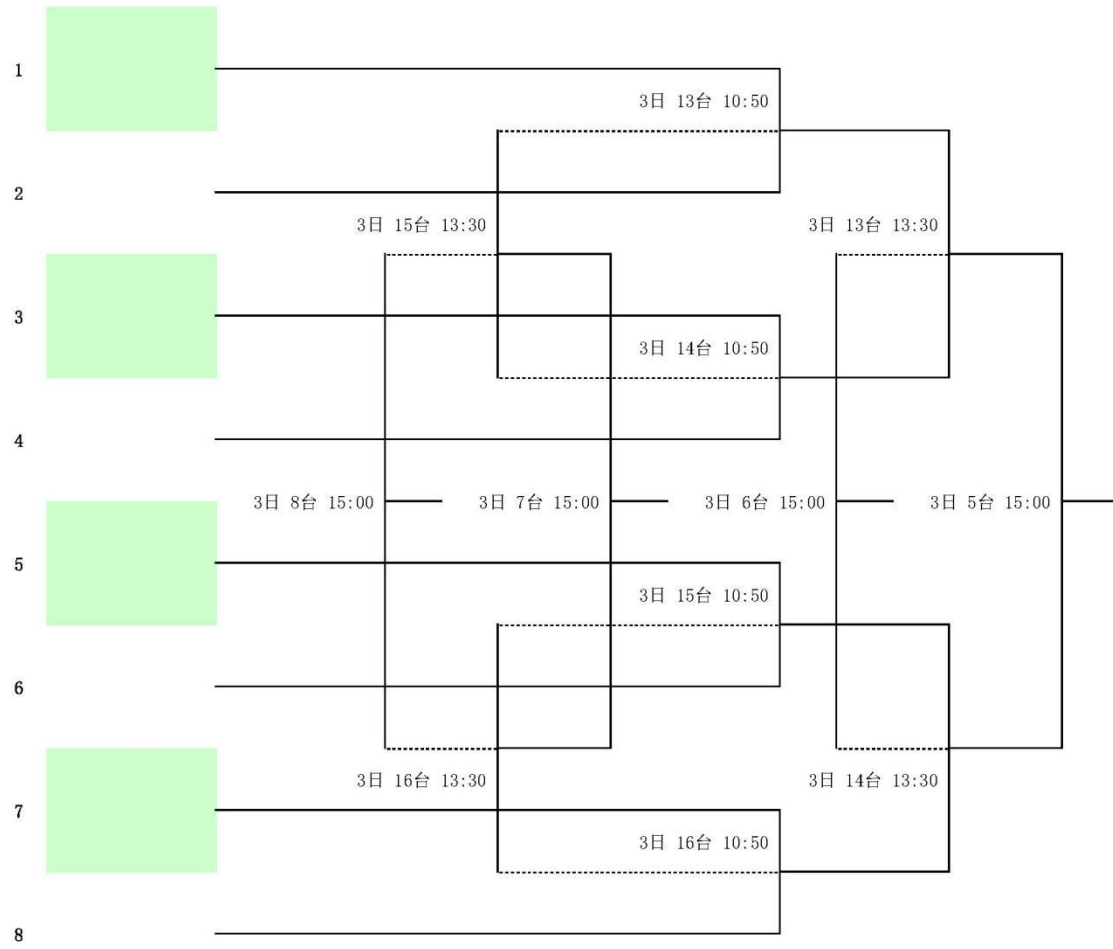

15岁组男子单打第一阶段

对阵	日期	时间	台号	1 组	1	2	3	积分	计算	名次
1-3	10-2	11:30	5台	1 王武涵 陕西乒羽运动管理中心						
1-2	10-2	15:30	13台							
2-3	10-2	17:00	8台							
				2 于福祥 陕西省西安中学						
				3 马弋鑫 咸阳启迪中学						

对阵	日期	时间	台号	2 组	1	2	3	积分	计算	名次
1-3	10-2	11:30	6台	1 杨博闻 个人8						
1-2	10-2	15:30	14台							
2-3	10-2	17:00	9台							
				2 张嘉琛 神木市奕琛乒乓球协会						
				3 汪钵人 超越乒羽						

对阵	日期	时间	台号	3 组	1	2	3	积分	计算	名次
1-3	10-2	11:30	7台	1 朱玥菘 个人1						
1-2	10-2	15:30	15台							
2-3	10-2	17:00	10台							
				2 樊子恒 快乐乒乓						
				3 吴辰昊 咸阳宇皓乒乓球俱乐部						

对阵	日期	时间	台号	4 组	1	2	3	4	积分	计算	名次
1-3	10-2	11:30	8台	1 丁毅川 个人2							
4-2			9台								
1-2	10-2	15:30	16台	2 高智涛 远途乒乓							
3-4			17台								
1-4	10-2	17:00	11台	3 刘铭轩 个人6							
2-3			12台								
				4 谢丰 个人5							

对阵	日期	时间	台号	5 组	1	2	3	4	积分	计算	名次
1-3	10-2	11:30	10台	1 李甫尧 个人7	■						
4-2			11台								
1-2	10-2	15:30	18台	2 赵鑫阳 渭南0913乒乓球训练中心		■					
3-4			19台								
1-4	10-2	17:00	13台	3 戴铭洋 西安市铁一中			■				
2-3			14台								
				4 穆奕霖 个人10				■			

对阵	日期	时间	台号	6 组	1	2	3	4	积分	计算	名次
1-3	10-2	11:30	12台	1 陈泰宝 超越乒羽	■						
4-2			13台								
1-2	10-2	15:30	20台	2 王子润 西安市乒狂俱乐部		■					
3-4		15:45	1台								
1-4	10-2	17:00	15台	3 李定一 个人4			■				
2-3			16台								
				4 郭德晨 雨竹乒乓球俱乐部				■			

对阵	日期	时间	台号	7 组	1	2	3	4	积分	计算	名次
1-3	10-2	11:30	14台	1 闫少东 个人3	■						
4-2			15台								
1-2	10-2	15:45	2台	2 任培瑞 卢轩国球		■					
3-4			3台								
1-4	10-2	17:00	17台	3 张艺雄 个人9			■				
2-3			18台								
				4 尤李嘉轩 西安问鼎乒乓球俱乐部				■			

15岁组男子单打第二阶段

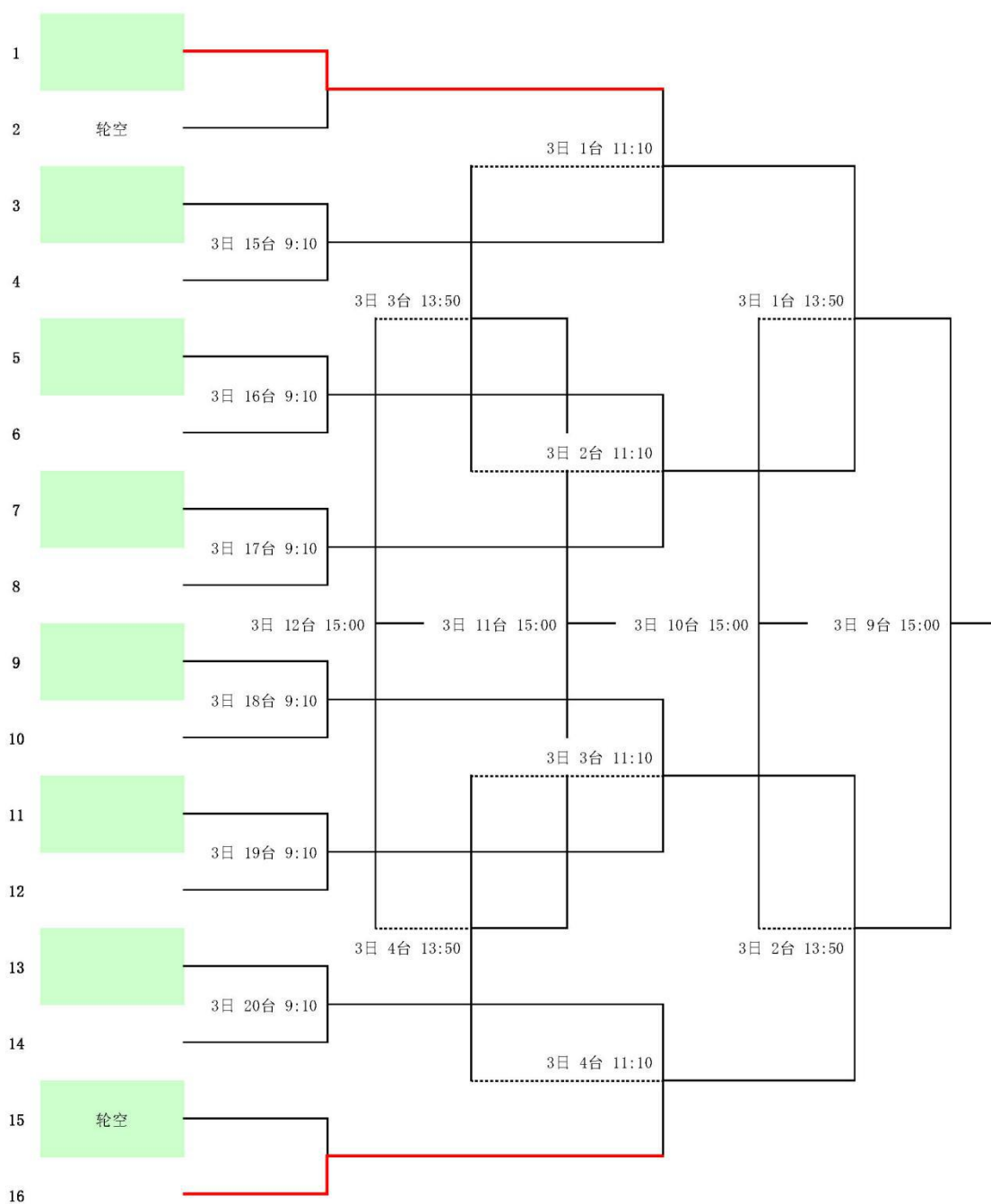

15岁组女子单打第一阶段

对阵	日期	时间	台号	1 组				积分	计算	名次		
1-3	10-2	11:30	16台	1 余佳璐 西安市航天城第一中学	1	2	3	4				
4-2			17台									
1-2	10-2	15:45	4台									
3-4			5台									
1-4	10-2	17:00	19台	2 李钰萱 陕西乒羽运动管理中心	1	2	3	4				
2-3			20台									
					3 邝子琦 西安市青少年体校	1	2	3	4			
				4 屈心蕾 蒲城启航乒乓球俱乐部	1	2	3	4				

对阵	日期	时间	台号	2 组				积分	计算	名次		
1-3	10-2	11:30	18台	1 傅裕涵 陕西乒羽运动管理中心	1	2	3	4				
4-2			19台									
1-2	10-2	15:45	6台									
3-4			7台									
1-4	10-2	17:15	1台	2 窦诗璇 航天城第一中学	1	2	3	4				
2-3			2台									
					3 赵欣睿 鄂邑区青少年活动中心	1	2	3	4			
				4 杨蕊瑞 腾飞乒乓球俱乐部	1	2	3	4				

15岁组女子单打第二阶段（决1-4名）

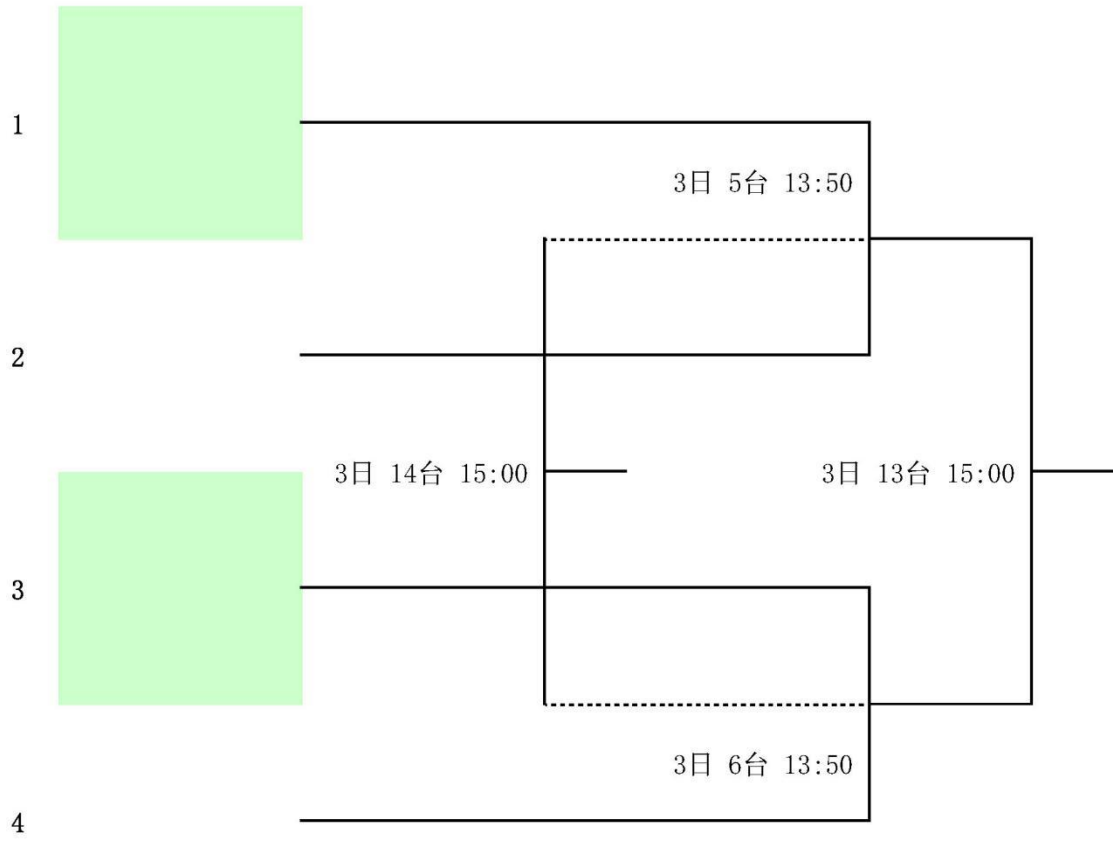

15岁组女子单打第二阶段（决5-8名）

